

MANUEL D'INSTALLATION ET D'UTILISATEUR

Compak au sol

KHP-15/185 ACS3



Avertissement : Avant d'utiliser l'appareil, veuillez lire attentivement ce manuel et le conserver pour référence ultérieure.

La conception et les spécifications sont sujettes à changement sans préavis pour l'amélioration du produit. Consultez votre revendeur ou fabricant pour plus de détails.

Le schéma ci-dessus est seulement à titre indicatif. Veuillez-vous référer à l'apparence du produit réel. Ce manuel d'installation doit être utilisé conjointement avec le manuel de sécurité.

LETTRE DE REMERCIEMENT

Merci d'avoir choisi Kaysun ! Avant d'utiliser votre nouveau produit Kaysun, veuillez lire attentivement ce manuel afin de vous assurer que vous savez comment utiliser les caractéristiques et fonctions de votre nouvel appareil en toute sécurité.

TABLE DES MATIÈRES

PRÉCAUTIONS DE SÉCURITÉ.....	02
1. INFORMATIONS SUR LE PRODUIT	09
1.1 Contenu de l'emballage	09
1.2 Principe de fonctionnement de base	09
1.3 Structure	10
1.4 Dimension et Connexion	10
1.5 Caractéristiques techniques.....	11
2. INSTALLATION.....	13
2.1 Avant l'installation	13
2.2 Méthode de fixation	16
2.3 Connexion hydraulique	17
2.4 Raccordement du conduit d'air	19
2.5 Connexion électrique.....	20
2.6 Liste de contrôle de l'installation.....	23
3. UTILISATION.....	24
3.1 Liste de contrôle avant le fonctionnement d'essai.....	24
3.2 Démarrage initial	24
3.3 A propos du fonctionnement.....	25
3.4 Description du panneau de commande.....	29
3.5 Utilisez votre appareil avec l'application SmartHome.....	34
4. DÉPANNAGE	36
4.1 Conseils pour éviter les erreurs	36
4.2 Quelque chose à propos de l'autoprotection de l'unité	37
4.3 En cas d'erreur	37
4.4 Dépistage des phénomènes d'erreur.....	37
4.5 Tableau de dépannage des codes d'erreur.....	38
5. MAINTENANCE.....	39
MARQUES, DROITS D'AUTEUR ET DÉCLARATION LÉGALE	40
ÉLIMINATION ET RECYCLAGE	41
AVIS DE PROTECTION DES DONNÉES	42

PRÉCAUTIONS DE SÉCURITÉ

Lisez attentivement les instructions et les avertissements contenus dans ce manuel, ils contiennent des informations importantes concernant la sécurité de l'installation, de l'utilisation et de l'entretien. Une installation incorrecte en raison d'instructions non respectées peut causer de graves dommages ou des blessures. La gravité des dommages ou blessures potentiels est classée soit par AVERTISSEMENT ou par ATTENTION.

ATTENTION



Le mot de signalisation indique un danger avec un faible degré de risque qui, s'il n'est pas évité, peut entraîner des blessures mineures ou modérées.

AVERTISSEMENT



Le mot de signalisation indique un danger avec un niveau de risque moyen qui, s'il n'est pas évité, peut entraîner des blessures graves.

DANGER



Vous pouvez être tué ou gravement blessé immédiatement si vous ne respectez pas les instructions.

LIMITE DE L'APPLICATION

Ce produit convient uniquement à un usage domestique, pour la préparation d'eau chaude sanitaire à 38-70°C. Il doit être raccordé au réseau d'eau et d'électricité de la maison. Il est interdit d'utiliser l'appareil à d'autres fins, comme la production industrielle, ou de l'installer dans un environnement exposé à des risques de corrosion et de combustion. Le fabricant n'est pas responsable des dommages causés à l'appareil en raison d'une installation incorrecte ou d'une mauvaise utilisation.

AVERTISSEMENT

- Cet appareil peut être utilisé par des enfants âgés de 8 ans ou plus, et par des personnes dont les capacités physiques, sensorielles ou mentales sont réduites ou qui manquent d'expérience et de connaissances, à condition qu'elles aient été supervisées ou qu'elles aient reçu des instructions concernant l'utilisation de l'appareil en toute sécurité et qu'elles comprennent les risques encourus. Les enfants ne doivent pas jouer avec l'appareil. Le nettoyage et la maintenance ne doivent pas être effectués par des enfants sans surveillance.
- Cet appareil n'est pas destiné à être utilisé par des personnes (y compris des enfants) ayant des capacités physiques ou mentales réduites, ou manquant d'expérience et de connaissances, à moins qu'une personne responsable de leur sécurité ne les ait supervisées ou instruites. Les enfants doivent être surveillés pour assurer qu'ils ne jouent pas avec l'appareil.

⚠ AVERTISSEMENT

- Cette unité doit être mise à la terre de manière fiable avant d'être utilisée, sinon elle pourrait causer des blessures.



Si vous ne pouvez pas vous assurer que l'alimentation électrique de votre maison est bien mise à la terre, veuillez ne pas installer l'unité. Veuillez faire appel à une personne qualifiée pour effectuer la mise à la terre et l'installation de l'unité. Les exemples de personnes qualifiées comprennent : les plombiers agréés, le personnel autorisé de la compagnie d'électricité et le personnel de service autorisé.

- La quantité maximale de réfrigérant est de 0,15 kg.
- Demandez à une personne qualifiée d'effectuer l'installation de cette unité conformément aux réglementations nationales locales et à ce manuel.
- Une installation incorrecte peut entraîner une fuite d'eau, un choc électrique ou un incendie.
- Les travaux de raccordement électrique doivent respecter les instructions de la compagnie d'électricité locale, du service public d'électricité local et de ce manuel.

⚠ AVERTISSEMENT CONCERNANT L'INSTALLATION

- L'unité doit être mise à la terre de manière efficace. Un coupe-feu doit être installé à proximité de l'alimentation électrique.
- Avant le câblage/les tuyaux, confirmez la sécurité de la zone d'installation (murs, sols, etc.) sans dangers cachés tels que l'eau, l'électricité et le gaz.
- Avant l'installation, vérifiez si l'alimentation de l'utilisateur répond aux exigences d'installation électrique de l'unité (y compris une mise à la terre fiable, les fuites, et le diamètre du fil de charge électrique, etc.) Si les exigences d'installation électrique du produit ne sont pas respectées, l'installation du produit est interdite jusqu'à ce que la rectification soit terminée.
- La hauteur d'installation de l'alimentation électrique doit être supérieure à 1,8m. En cas d'éclaboussures d'eau, séparez l'alimentation électrique de l'eau.
- Le câblage doit être effectué par des techniciens professionnels, conformément aux réglementations nationales en matière de câblage et à ce schéma de circuit.
- N'utilisez jamais le fil et le fusible avec un courant nominal incorrect, sinon l'unité peut tomber en panne et provoquer un incendie.
- Placez l'appareil dans un endroit accessible.
- L'appareil doit être installé, utilisé et stocké dans une chambre d'une superficie supérieure à 4m².

⚠ AVERTISSEMENT CONCERNANT L'INSTALLATION

- Ne laissez pas de matériaux inflammables en contact ou à proximité de l'appareil.
- Si l'unité est équipée d'un chauffage électrique auxiliaire, elle doit être installée à au moins 1 mètre (40 pouces) de tout matériau combustible.
- Installez l'appareil dans une pièce à l'abri du gel. La garantie ne couvre pas la destruction de l'appareil due à une surpression causée par un blocage de la soupape de sûreté.
- Si l'appareil doit être installé dans une pièce ou un endroit où la température ambiante est toujours supérieure à 35°C, cette pièce doit être ventilée.
- Afin d'éviter tout risque lié à un réarmement involontaire du disjoncteur thermique, cet appareil ne doit pas être alimenté par un dispositif de commutation externe, tel qu'une minuterie, ou connecté à un circuit qui est régulièrement mis sous tension et hors tension par l'entreprise de distribution.
- Lors de l'installation de plusieurs unités de manière centralisée, veuillez confirmer l'équilibre de la charge de l'alimentation électrique triphasée, et il est interdit d'assembler plusieurs unités dans la même phase de l'alimentation électrique triphasée.
- L'installation du produit doit être solidement fixée.

⚠ AVERTISSEMENT CONCERNANT L'INSTALLATION

- La température d'entrée d'eau de l'équipement ne doit pas être inférieure à 4°C, et la température maximale de l'eau de l'équipement peut être fixée à 70°C.
- La pression d'eau minimale du système de canalisation de transport d'eau est de 0,15MPa. Un réducteur de pression (non fourni) est nécessaire lorsque la pression est supérieure à 7 bars (0,7 MPa) et qu'il est placé sur l'alimentation principale.
- Un tuyau de décharge relié au dispositif de décompression doit être installé dans une direction continuellement descendante et dans un environnement à l'abri du gel. Ce tuyau doit être laissé ouvert à l'atmosphère, afin que l'eau puisse s'égoutter du tuyau de décharge du dispositif de décompression.
- Il faut installer une vanne unidirectionnelle du côté de l'entrée d'eau, disponible dans les accessoires, voir la partie « accessoires » du manuel.
- Ne raccordez pas la tuyauterie d'eau chaude directement à la tuyauterie en cuivre. Il doit être équipé d'un raccord diélectrique (non fourni avec l'appareil).
- Raccordez l'unité de sécurité à un tuyau de drainage maintenu à l'air libre, dans un environnement hors gel, avec une pente descendante permanente, afin d'éliminer l'eau d'expansion provenant du processus de chauffage ou l'eau de drainage du chauffe-eau.
- Le tuyau de drainage doit être bien isolé afin d'empêcher l'eau à l'intérieur du tuyau de geler par temps froid.

⚠ AVERTISSEMENT CONCERNANT LES CONNEXIONS HYDRAULIQUES

- Disposez le tuyau de drainage de manière à assurer un écoulement régulier. Des travaux de drainage inappropriés peuvent entraîner l'humidification du bâtiment, des meubles, etc.

⚠ AVERTISSEMENT CONCERNANT LE FONCTIONNEMENT

- Le pôle de mise à la terre de la prise doit être bien mis à la terre, assurez-vous que la prise d'alimentation et la fiche sont suffisamment sèches et bien connectées.
- Comment vérifier que la prise et la fiche d'alimentation sont qualifiées ?
Mettez l'appareil sous tension et laissez-le fonctionner pendant une demi-heure, puis mettez-le hors tension et débranchez-le, vérifiez si la prise et la fiche sont chaudes.
- N'éteignez pas l'alimentation électrique.
- Le système arrête ou redémarre automatiquement le chauffage. Une alimentation électrique continue pour le chauffage de l'eau est nécessaire, sauf pour le service et l'entretien.
- Ne faites pas fonctionner l'unité avec une main mouillée. Un choc électrique peut être provoqué.
- L'eau chauffée à plus de 50°C peut provoquer des brûlures graves et immédiates si elle est envoyée directement dans les robinets. Les enfants, les personnes handicapées et les personnes âgées sont particulièrement exposés. Nous recommandons d'installer un mélangeur thermostatique ou une vanne de limitation de la température de l'eau sur la conduite d'alimentation en eau. Sentir l'eau avant de prendre un bain ou une douche.
- Avant le nettoyage, veillez à arrêter l'opération et à mettre le disjoncteur hors tension ou à débrancher l'unité. Sinon, un choc électrique et des blessures peuvent être causés.
- Demandez à une personne qualifiée de déménager, de réparer et d'entretenir l'unité au lieu de le faire vous-même.
- N'insérez pas les doigts, les tiges ou autres objets dans l'entrée ou la sortie d'air. Lorsque le ventilateur tourne à grande vitesse, il peut causer des blessures.
- N'utilisez jamais de spray inflammable tel que de la laque pour cheveux, de la peinture laquée à proximité de l'unité. Cela peut provoquer un incendie.
- Si le câble d'alimentation est endommagé, ce câble doit être remplacé par le fabricant, son agent de service ou des personnes de qualification similaire.
- Ne laissez pas les matériaux d'emballage (agrafes, sacs en plastique, polystyrène expansé, etc.) à la portée des enfants, car ils peuvent causer de graves blessures.
- Après une utilisation prolongée, vérifiez la base de l'unité et les raccords. S'il est endommagé, l'unité risque de couler et de provoquer des blessures.
- Ne touchez pas les parties internes du contrôleur.

Figure 1-1

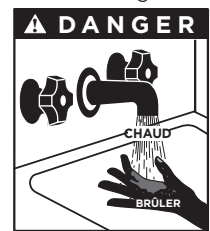

⚠ AVERTISSEMENT CONCERNANT LE FONCTIONNEMENT

- Ne retirez pas le panneau avant. Il est dangereux de toucher certaines pièces à l'intérieur, sous peine de provoquer un dysfonctionnement de la machine.
- Le dispositif de décompression doit être actionné régulièrement pour éliminer les dépôts de calcaire et vérifier qu'il n'est pas obstrué.
- DANGER : Le fonctionnement du disjoncteur thermique indique une situation potentiellement dangereuse. Ne réinitialisez pas le disjoncteur thermique tant que le chauffe-eau n'a pas été réparé par une personne qualifiée.
- DANGER : Si le dispositif de détente de la vanne de décharge n'est pas actionné au moins une fois tous les six mois, le chauffe-eau risque d'exploser. Une fuite d'eau continue au niveau du robinet peut indiquer un problème au niveau du chauffe-eau.
- Si l'unité n'a pas été utilisée pendant une longue période (2 semaines ou plus), de l'hydrogène sera produit dans le système de tuyauterie d'eau. Le gaz hydrogène est extrêmement inflammable. Pour réduire le risque de blessure dans ces conditions, il est recommandé d'ouvrir le robinet d'eau chaude pendant plusieurs minutes au niveau de l'évier de la cuisine avant d'utiliser tout appareil électrique connecté au système d'eau chaude. En présence d'hydrogène, il y aura probablement un bruit inhabituel, comme de l'air s'échappant du tuyau lorsque l'eau commence à couler. Il ne doit pas y avoir de cigarette ou de flamme nue à proximité du robinet au moment où il est ouvert.

⚠ ATTENTION CONCERNANT LE FONCTIONNEMENT

- Ne retirez pas, ne couvrez ou défigurez pas les instructions permanentes, les étiquettes ou l'étiquette de données sur l'extérieur de l'unité ou sur les panneaux intérieurs de l'unité.
- Il est normal que de l'eau s'écoule du dispositif de sécurité contre les surpressions ou de l'unité de sécurité EN 1487 lorsque l'appareil chauffe. C'est pourquoi il faut installer un drain ouvert à l'air, avec un tuyau continuellement incliné vers le bas, dans un endroit où les températures ne sont pas négatives. L'évacuation des condensats doit également être raccordée au même tuyau à l'aide d'un raccord spécial.
- Veillez à vidanger l'appareil lorsqu'il est hors service dans une zone exposée à des températures négatives.
- Concernant la manière de vidanger le chauffe-eau, merci de vous référer aux paragraphes ci-dessous du manuel.
- Le mode INTELLIGENT n'est pas recommandé lorsque la consommation d'eau est faible ou irrégulière.

Directives européennes pour l'élimination des déchets

Ce marquage, apposé sur le produit ou sur sa documentation, indique que les déchets d'équipements électriques et électroniques ne doivent pas être mélangés avec les déchets ménagers généraux.



**Mise au rebut appropriée de ce produit
(Déchets d'équipements électriques et
électroniques)**

Cet appareil contient du réfrigérant et d'autres matériaux potentiellement dangereux. Lors de la mise au rebut de cet appareil, la loi exige une collecte et un traitement particuliers. **Ne jetez pas** ce produit avec les ordures ménagères ou les déchets municipaux non triés.

Lors de la mise au rebut de cet appareil, vous avez les possibilités suivantes :

- Mettre l'appareil au rebut dans un centre municipal de collecte des déchets électroniques.
- Lors de l'achat d'un nouvel appareil, le détaillant reprend gratuitement l'ancien.
- Le fabricant reprendra gratuitement l'ancien appareil.
- Vendre l'appareil à des ferrailleurs agréés.

Avis spécial

La mise au rebut de cet appareil dans la forêt ou dans d'autres milieux naturels met en danger votre santé et est néfaste pour l'environnement. Les substances dangereuses peuvent s'infiltrer dans les eaux souterraines et entrer dans la chaîne alimentaire.

AVERTISSEMENT

Cette unité doit être mise à la terre de manière fiable avant d'être utilisée, sous peine de provoquer des blessures.

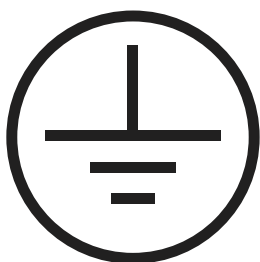

Veuillez demander à des techniciens qualifiés de vous fournir une connexion de mise à la terre fiable.





AVERTISSEMENT RELATIF À LA PILE



AVERTISSEMENT : Contient une pile bouton ou une pile-pièce.

- **AVERTISSEMENT** : La batterie présente des risques et **DOIT ÊTRE GARDÉE HORS DE LA PORTÉE DES ENFANTS**. (Que la pile soit neuve ou usagée).
Si le compartiment de la pile (le cas échéant) ne se ferme pas correctement, arrêtez d'utiliser le produit et tenez-le hors de portée des enfants.

- Pour les appareils contenant des piles-pièces ou des piles au lithium :

 AVERTISSEMENT RELATIF À LA PILE	
<p>TENEZ HORS DE PORTÉE DES ENFANTS. L'ingestion peut entraîner des brûlures chimiques, la perforation des tissus. Des brûlures graves peuvent survenir dans les 2 heures suivant l'ingestion. Consultez immédiatement un médecin.</p>	

- Pour les appareils qui contiennent des piles bouton ou des piles sans lithium.
 - La pile peut causer des blessures graves si elle est avalée ou placée à l'intérieur d'une partie du corps.
 - Si vous pensez que les piles ont pu être avalées ou placées à l'intérieur d'une partie du corps, consultez immédiatement un médecin.

Performance de la pile

- Pour les piles plus durables, il est recommandé de les mettre hors tension l'appareil lorsqu'il n'est pas utilisé pendant un certain temps.

! MISE AU REBUT DES PILES

- Ne jetez pas les piles avec les déchets municipaux non triés. Reportez-vous à la législation locale pour l'élimination correcte des piles.
- Les piles peuvent avoir un symbole chimique au bas de l'icône de mise au rebut. Ce symbole chimique signifie que la pile contient un métal lourd qui dépasse une certaine concentration. Le plomb en est un exemple : Plomb (>0,004 %).
- Les appareils et les piles usagées doivent être traités dans une installation spécialisée pour la réutilisation, le recyclage et la récupération. En assurant une mise au rebut correcte, vous contribuerez à éviter d'éventuelles conséquences négatives pour l'environnement et la santé humaine.



1. INFORMATIONS SUR LE PRODUIT

1.1 Contenu de l'emballage

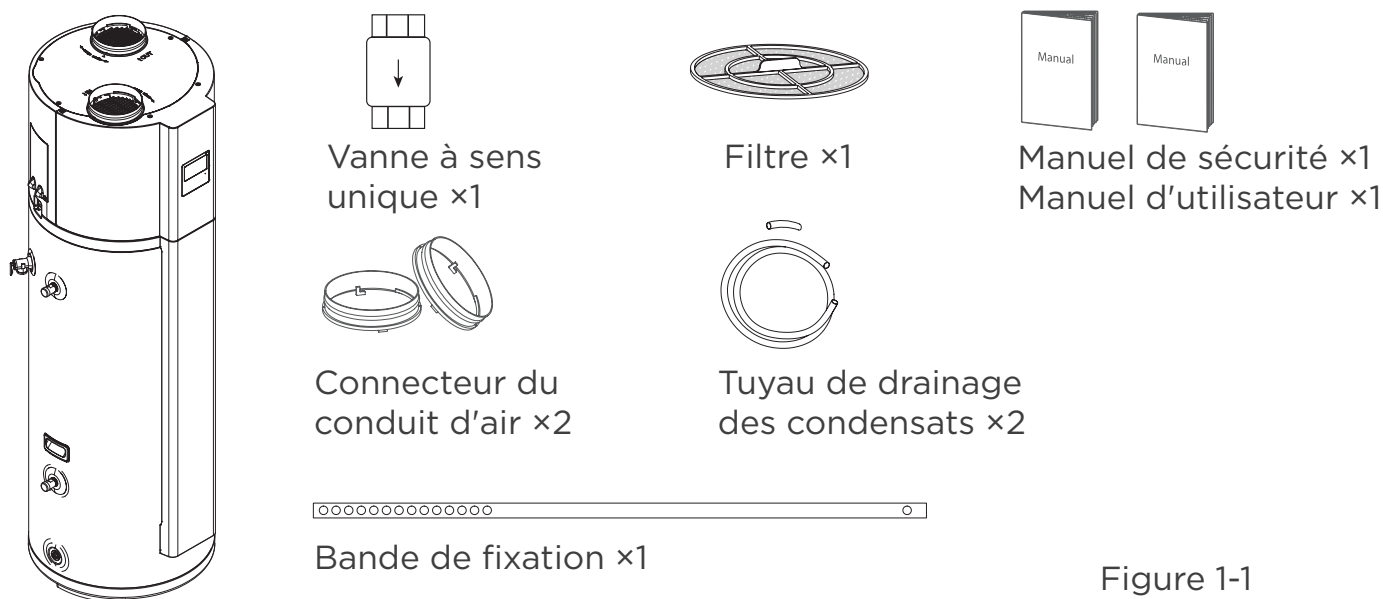

Figure 1-1

Toutes les images de ce manuel sont uniquement à des fins d'explication. Elles peuvent être légèrement différentes du chauffe-eau à pompe à chaleur que vous avez acheté (selon le modèle). Veuillez vous référer à l'échantillon réel plutôt qu'à l'image de ce manuel.

1.2 Principe de fonctionnement de base

Le processus naturel de transfert de chaleur consiste à passer d'une source de température élevée à une source de température plus basse. Mais les pompes à chaleur peuvent transférer la chaleur d'une source à basse température vers une source à température plus élevée, ce qui permet d'utiliser la chaleur de l'air ambiant pour produire de l'eau chaude sanitaire par une pompe à chaleur.

Le processus de fonctionnement passe par le cycle thermodynamique suivant :

- 1) Le ventilateur achemine l'air vers l'évaporateur, dans lequel le réfrigérant absorbe de la chaleur et s'évapore.
- 2) Le compresseur comprime le gaz réfrigérant, dont la température et la pression augmentent.
- 3) La vapeur de réfrigérant à haute pression et à haute température se condense alors dans les condenseurs à microcanaux situés autour du réservoir et libère de la chaleur dans l'eau du réservoir.
- 4) Le détendeur thermostatique régule alors le débit du liquide afin qu'il soit prêt à retourner dans l'évaporateur pour recommencer le cycle.

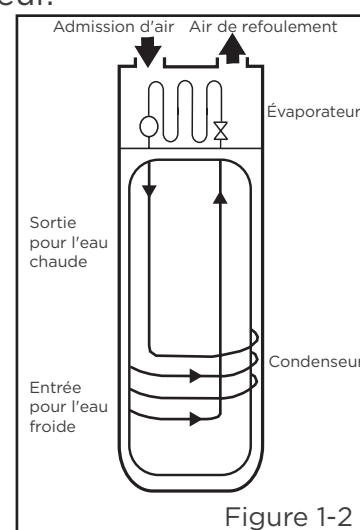

Figure 1-2

Le principe de la pompe à chaleur pour eau chaude sanitaire permet de générer trois fois plus de chaleur à partir de l'énergie électrique que les chauffe-eau électriques et les chauffe-eau à gaz conventionnels, ce qui réduit considérablement la consommation quotidienne d'énergie pour le chauffage de l'eau.

1.3 Structure

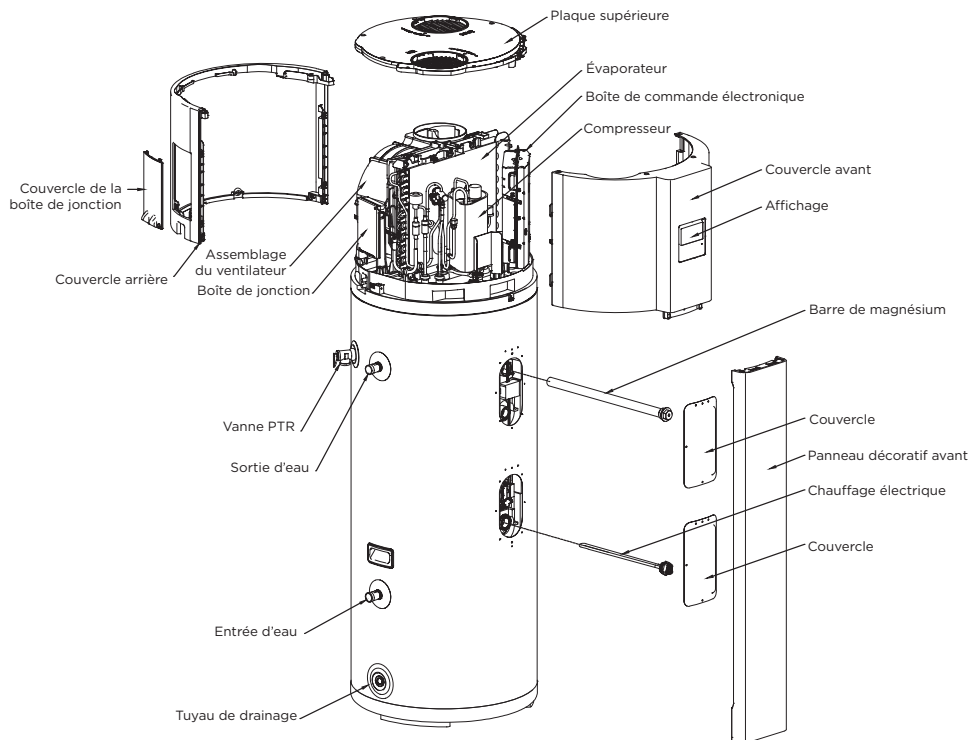
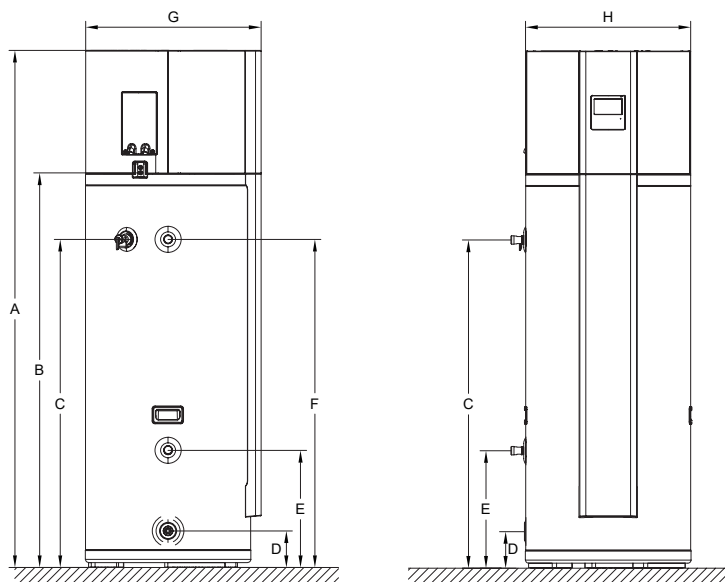

Figure 1-3

Lorsque vous commandez des pièces de rechange, veuillez toujours indiquer les informations suivantes :

- 1) Modèle, numéro de série et numéro de produit.
- 2) Nom des pièces

1.4 Dimension et Connexion



	Description	Spécifications	Hauteur
A	Corps de l'unité	1730mm	/
B	Évent	/	1325mm
C	Vanne PTR	R3/4	1100mm
D	Tuyau de drainage	NPT3/4	125mm
E	Entrée d'eau	DN20	395mm
F	Sortie d'eau	DN20	1100mm
G	Corps de l'unité	595mm	/
H	Corps de l'unité	560mm	/
I	Entrée d'air	160mm	/
J	Sortie d'air	160mm	/

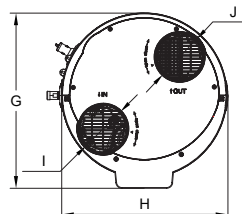

Figure 1-4

1.5 Caractéristiques techniques

Modèle	KHP-15/185 ACS3
INFORMATIONS GÉNÉRALES SUR L'UNITÉ	
Volume du réservoir d'eau	185 L
Poids net	91 kg
Dimension	Ø560×1730 mm
Réfrigérant	R290 (0,15 kg)
Température ambiante de fonctionnement	-7~43°C (Chauffage électrique : -20~46°C)
Température maximale de l'eau chaude (pompe à chaleur)	65°C
Température maximale de l'eau chaude (chauffage électrique)	70°C
Bouchon de chauffage de l'eau ①	Pompe à chaleur : 1430 W, chauffage électrique : 1640 W
Échangeur côté air	Ailette en aluminium hydrophile, tube en cuivre à rainure intérieure
Échangeur côté eau	Échangeur de chaleur à micro-canaux
Type de ventilateur	Centrifuge
Débit d'air	350 m ³ /h
Puissance sonore maximale (EN12102)	56 dB(A)
PERFORMANCE (EN 16147) ②	
Profil de charge	L
Classe d'efficacité énergétique de chauffage d'eau	A+
Efficacité énergétique de chauffage d'eau / η	131.1%
COP _{DHW}	3,146
Volume maximal de l'eau mélangée à 40°C-V ₄₀	245 L
Température de référence de l'eau chaude- θ_{wh}	53°C
Sortie thermique nominale	11,697 kw·h
Temps de chauffe-t _n	07:32 hh : mm
Consommation électrique annuelle	780,8 kW·h
Entrée de puissance en mode veille (P _{es})	27W
RÉSERVOIR	
Matériau	Réservoir en acier avec revêtement en émail vitreux
Protection cathodique	Barre de magnésium
Épaisseur de l'isolation	Mousse de polyuréthane de 42 mm
Pression d'eau d'entrée maximale	0,7 MPa
Pression de service maximale (soupape de sûreté)	0,85 MPa
DONNÉES ÉLECTRIQUES	
Spécifications de l'alimentation électrique	220-240V
Puissance du chauffage électrique	1640 W
Puissance du moteur	30 W
Entrée de puissance maximale de la pompe à chaleur	600 W
Entrée de puissance maximale	2240 W
Entrée de courant maximale	10,5 A
Protection	Protecteur de surcharge, régulateur et protecteur de température, protecteur contre les fuites électriques, etc.
Type de lien fusible	T5A 250VAC/T16A 250VAC
Indice de protection de l'isolation	IP21

Modèle	KHP-15/185 ACS3
BOBINE SOLAIRE	
Matériau	/
Surface	/
Pression maximale	/
REMARQUE :	
<p>① Conditions d'essai : température extérieure 15/12°C (DB/WB), température de l'eau d'entrée = 15°C, température de l'eau de sortie = 45°C.</p> <p>② Données conformes à la norme EN 16147 : Norme 2017 pour un climat MOYEN (unité en mode ÉCONOMIE, point de consigne de l'eau chaude = 53°C ; eau d'entrée = 10°C ; température de l'air d'admission = 7°C DB / 6°C WB) * selon le règlement européen 812/2013.</p>	

2. INSTALLATION

2.1 Avant l'installation

2.1.1 Comment transporter / Manipulation

ATTENTION

- Veuillez transporter l'unité conformément à l'état à l'usine, ne le démontez pas vous-même.
- Cette unité est lourde, elle doit être portée par deux personnes ou plus, sous peine de blesser des personnes et d'endommager l'appareil.
- N'approchez pas les doigts des ailettes.
- Afin d'éviter toute rayure ou déformation de la surface de l'unité, protégez la surface de tout contact avec des objets durs.
- Lors du déplacement, veuillez utiliser les poignées situées de part et d'autre de l'unité.

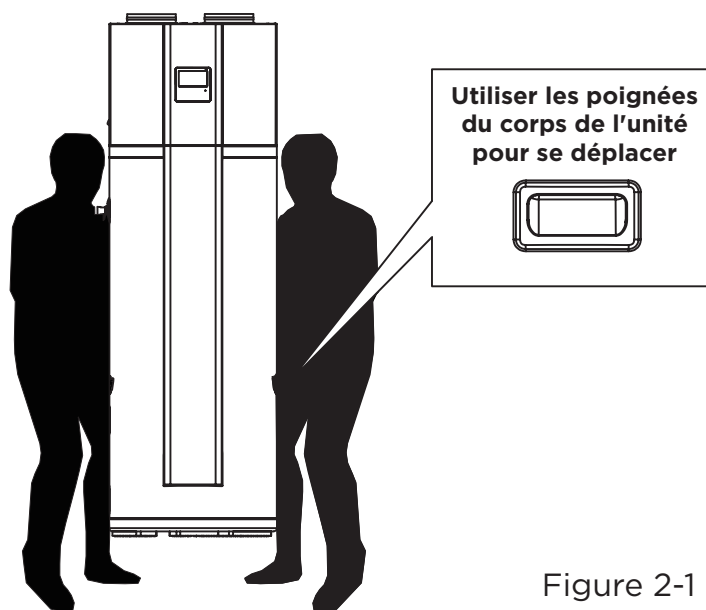
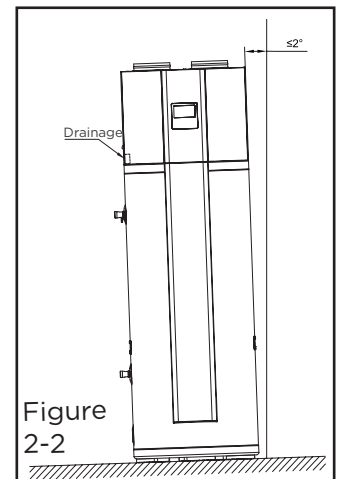

Figure 2-1

2.1.2 Exigences en matière d'emplacement

- L'unité doit être installée dans un espace intérieur, elle n'est pas autorisée à être installée dans un espace pluvieux.
- Un espace suffisant pour l'installation et l'entretien doit être préservé.
- La surface du sol doit être plane et son inclinaison ne doit pas dépasser 2°.
- Le sol doit pouvoir supporter le poids de l'unité et permettre l'installation de l'unité sans augmenter le bruit ou les vibrations.
- Pour faciliter l'évacuation de l'eau de condensation de l'unité, installez l'unité sur un sol horizontal. Sinon, veillez à ce que l'orifice d'évacuation soit situé à l'endroit le plus bas.
- L'entrée et la sortie d'air doivent être exemptes d'obstacles et de vent fort.
- Le bruit de fonctionnement et le flux d'air expulsé ne doivent pas affecter les voisins.
- Pas d'obstacle autour de l'unité.
- Il n'y a pas de fuite de gaz inflammable à proximité.
- Il est pratique pour la tuyauterie et le câblage.
- La température de l'air ambiant doit également être prise en compte lors de l'installation de l'unité. En mode pompe à chaleur, la température de l'air à l'entrée doit être supérieure à -7°C et inférieure à 43°C.
Si la température de l'air ambiant se situe en dehors de ces limites supérieure et inférieure, les éléments électriques sont activés pour répondre à la demande d'eau chaude et la pompe à chaleur ne fonctionne pas.



Afin d'éviter tout risque de basculement, veuillez utiliser une unité fixe à bande. La méthode d'installation des bandes de fixation est indiquée à la page 14.

⚠ AVERTISSEMENT

- En cas de pénétration de la pluie dans les composants internes de l'unité, ceux-ci peuvent être endommagés ou présenter un danger physique.
- En ce qui concerne le raccordement de l'unité à un conduit menant à l'extérieur, une mesure fiable d'étanchéité doit être prise sur le conduit, pour empêcher l'eau de tomber dans l'intérieur de l'unité.
- L'unité doit être solidement fixée, sinon elle peut avoir de lourdes conséquences.

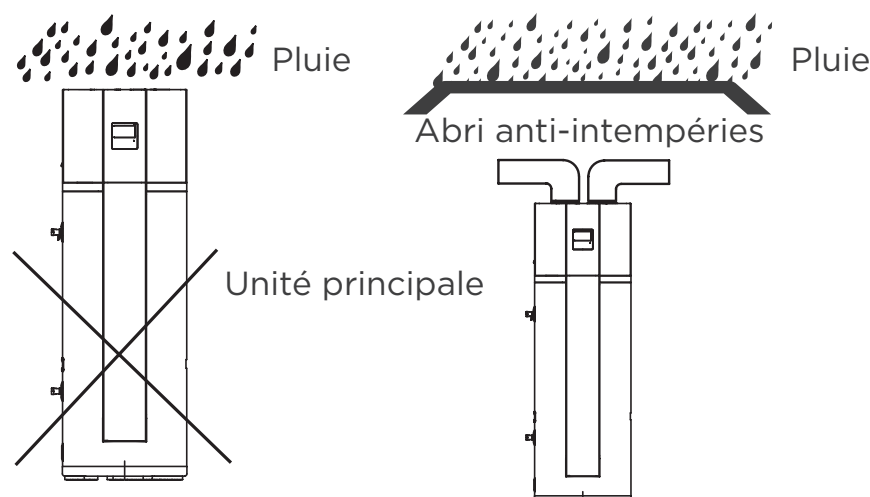

Figure 2-3

⚠ ATTENTION

- Si l'unité est installée sur le balcon, le poids total de l'eau ne doit pas dépasser la limite de charge du balcon.
- Si l'unité doit être installée sur une partie métallique du bâtiment, assurez-vous de la bonne isolation électrique qui doit être conforme aux normes électriques locales.
- L'unité installée dans un espace intérieur peut entraîner une baisse de la température intérieure et du bruit. Veuillez prendre des mesures préventives à cet égard.
- L'unité doit être placée dans un endroit non soumis au gel. L'unité située dans des espaces non conditionnés (c'est-à-dire garages, sous-sols, etc.) peut nécessiter l'isolation de la tuyauterie d'eau, de la tuyauterie de condensation et de la tuyauterie de drainage pour la protéger du gel.
- L'installation de l'unité dans l'un des endroits suivants peut entraîner un dysfonctionnement (si cela est inévitable, consultez le fournisseur).
 - Le site contient des huiles minérales telles que le lubrifiant des machines de coupe.
 - Bord de mer où l'air contient beaucoup de sel.
 - Zone de source chaude où il existe des gaz corrosifs, par exemple du gaz sulfureux.
 - Usines où la tension électrique fluctue fortement.
 - A l'intérieur d'une voiture ou d'une cabine.
 - L'endroit où se trouvent les rayons directs du soleil et d'autres sources de chaleur. S'il n'y a aucun moyen de les éviter, veuillez installer un revêtement.
 - Un lieu comme la cuisine où l'huile s'infiltrer.
 - Un lieu où existent de fortes ondes électromagnétiques.
 - Un lieu où se trouvent des gaz ou des matériaux inflammables.
 - Un lieu où s'évaporent les gaz acides ou alcalins.
 - Autres environnements spéciaux.

2.1.3 Espace nécessaire pour la maintenance (unité : mm)

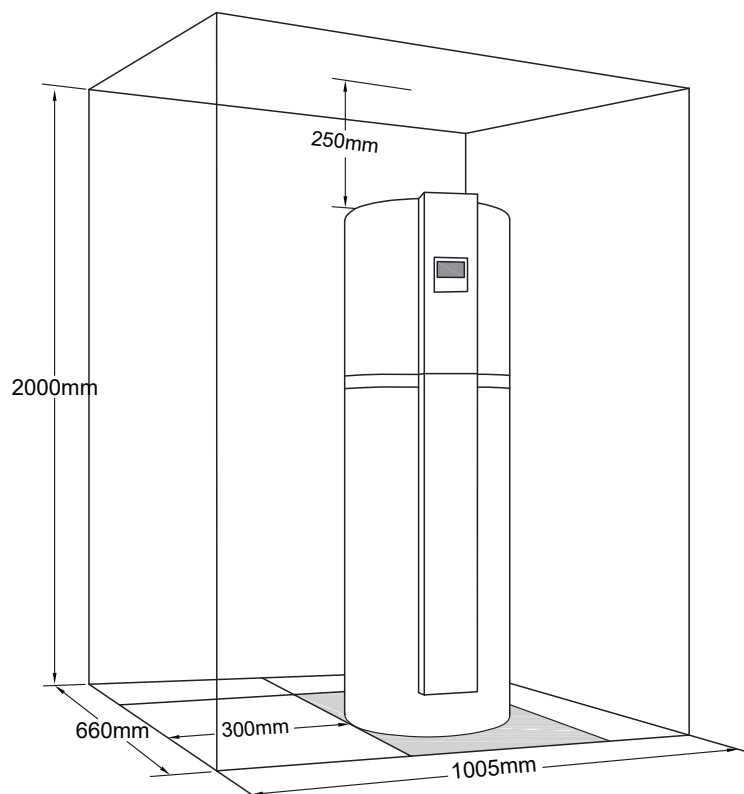

Figure 2-4

2.2 Méthode de fixation

⚠ ATTENTION :

Afin d'éviter toute chute accidentelle (voir art. 20 de la norme EN 60335-1), veuillez fixer le chauffe-eau aux murs.

Les étapes de fixation du chauffe-eau sont les suivantes :

- 1) Retirez le panneau décoratif avant.
- 2) Installez les boulons d'expansion dans le mur conformément au dessin.
- 3) Fixez l'extrémité comportant le moins de trous pour le montage de la bande de fixation sur le boulon d'expansion.
- 4) Serrez la bande de fixation et fixez l'autre extrémité au deuxième boulon d'expansion par le trou approprié.
- 5) Vérifiez que le réservoir d'eau est fixé de manière sûre et solide. S'il y a une bande de fixation supplémentaire, veuillez la couper.
- 6) Remettez le panneau décoratif en place.

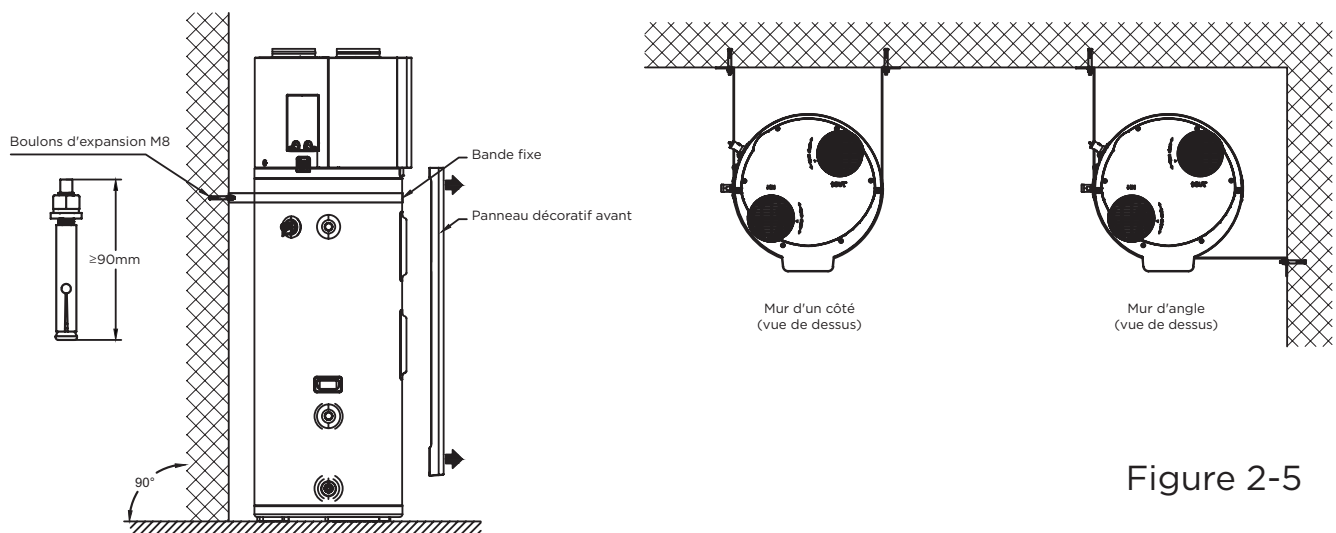

Figure 2-5

⚠ ATTENTION

- L'aspect du réservoir d'eau et l'orientation de l'orifice du réservoir d'eau sont donnés à titre indicatif et peuvent être ajustés en fonction de l'installation réelle.
- La position de la bande fixe peut être ajustée en fonction de la situation réelle, assurez-vous que l'unité est fixée de manière sûre et solide.
- Le boulon d'expansion doit correspondre au poids du produit (chargé d'eau).

2.3 Connexion hydraulique

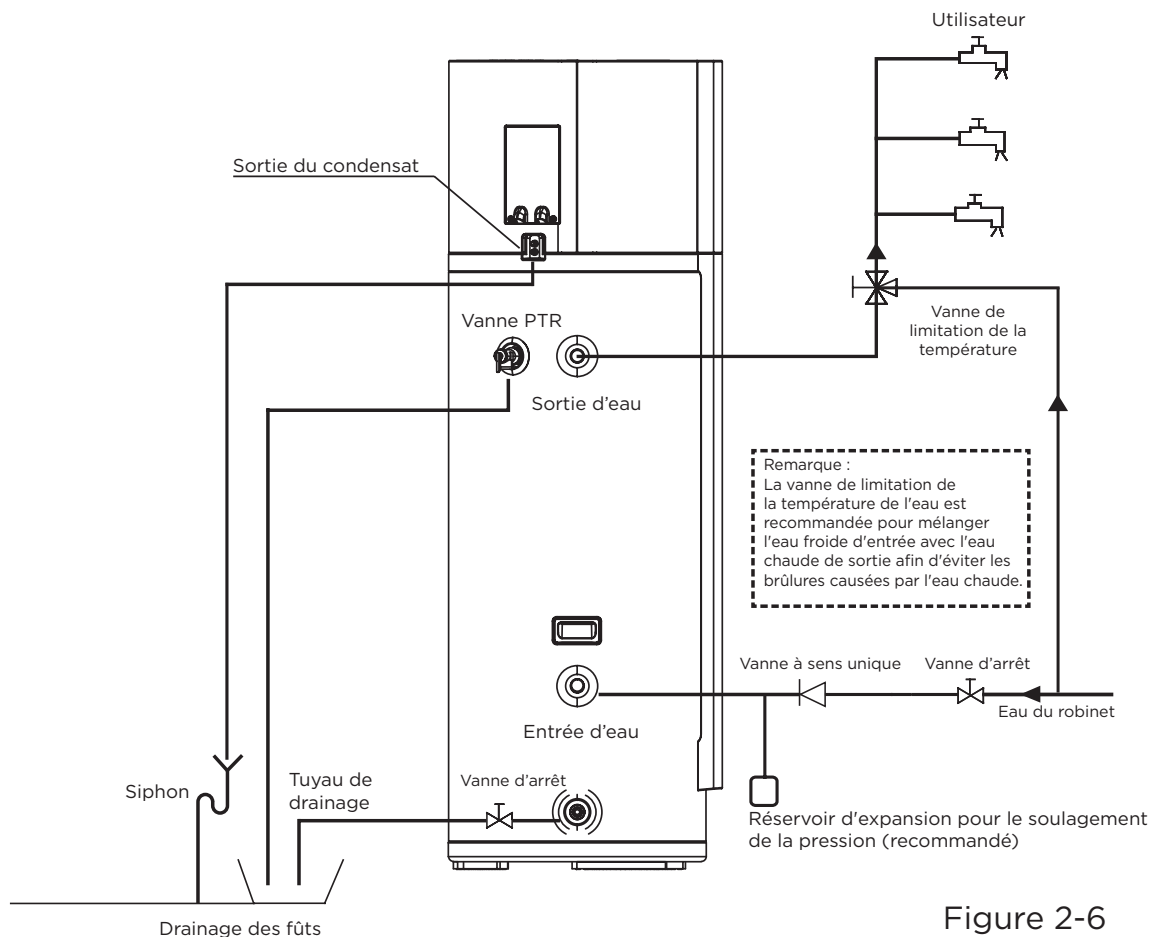

Figure 2-6

- Raccordez les tuyaux d'eau comme indiqué sur la figure ci-dessus.
- Avant le raccordement, vérifiez que le tuyau est propre et exempt de tout corps étranger.

1) Raccordement à l'eau froide

La spécification du filetage d'entrée d'eau est DN20 (filetage externe). Utilisez des tuyaux bien isolés pour relier l'entrée d'eau à l'alimentation en eau de la maison. Installez le clapet anti-retour (filetage RC3/4") dans les accessoires du tuyau d'entrée pour empêcher l'eau de s'écouler à l'envers.

ATTENTION

- Quel que soit le type d'installation, il faut prévoir un robinet d'arrêt (non fourni) à l'entrée d'eau froide.
- Nous recommandons une pression d'alimentation de 3 à 4 bars (0,3 à 0,4 MPa). Si la pression d'entrée de l'eau est inférieure à 0,15MPa, une pompe doit être installée à l'entrée de l'eau. Si la pression de l'alimentation principale en eau est supérieure à bar (0,7MPa), il convient d'utiliser un réducteur au niveau du tuyau d'entrée d'eau.
- Pour les régions fortement entartrées ($T_h > 20^\circ\text{f}$), nous recommandons de traiter l'eau. La dureté après adoucissement doit être supérieure à 15°f . L'utilisation d'un adoucisseur d'eau n'a pas d'influence sur la garantie si l'adoucisseur est agréé pour le pays d'installation et réglé selon les règles de l'art, avec un contrôle et un entretien réguliers.
- Les critères locaux de qualité de l'eau potable doivent être respectés.

2) Raccordement à l'eau chaude

La spécification du filetage de la sortie d'eau est DN20 (filetage externe). Utilisez des tuyaux bien isolés pour relier la sortie d'eau à la borne d'eau de la maison.

⚠ ATTENTION

Une température de l'eau supérieure à 50°C peut provoquer de graves brûlures instantanées par échaudage. Nous recommandons d'installer un mitigeur thermostatique sur la conduite d'alimentation en eau.

3) Raccordement de drainage

La spécification du drainage est NPT3/4. L'unité est livrée avec une prise. Remplacez le bouchon par une vanne d'arrêt et raccordez l'unité au tuyau de drainage ouvert à l'air.

4) Évacuation des condensats

Raccordez les deux tuyaux de drainage des condensats dans le raccord à la sortie des condensats, comme indiqué dans la Figure 2-7.

En fonction du degré d'humidité de l'air, il peut y avoir jusqu'à 0,25 L/h de condensation. La conduite d'évacuation des condensats ne doit pas être raccordée directement à l'égout de la maison. Utilisez plutôt un siphon contenant de l'eau pour éviter que l'unité ne soit exposée à des gaz corrosifs.

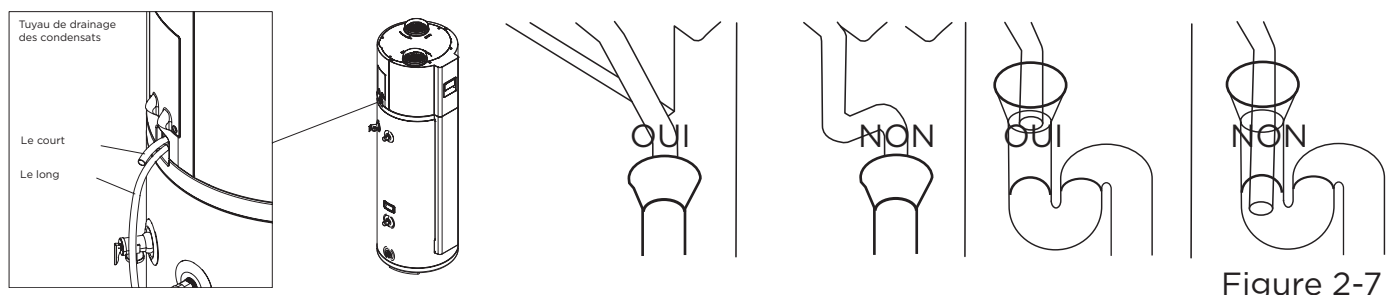

Figure 2-7

5) Installation du tuyau pour la vanne PTR

La spécification du filetage de raccordement de la soupape de sûreté est RC3/4" (filetage interne) et elle a déjà été installée.

Le trop-plein de la soupape de sûreté doit être raccordé à un tuyau de drainage ouvert à l'air et relié à l'évacuation de l'eau usée par un siphon. L'installation doit se faire dans un environnement hors gel. La soupape de sûreté doit être actionnée régulièrement (tous les six mois) pour vérifier son état de fonctionnement.

Après les travaux de tuyauterie du système d'eau, ouvrez la vanne d'entrée d'eau froide et la vanne de sortie d'eau chaude et commencez à effuser le réservoir. Vérifiez la canalisation pour s'assurer qu'il n'y a pas de fuite. Lorsque l'eau s'écoule régulièrement du tuyau de sortie d'eau (sortie d'eau du robinet), le réservoir est plein, fermez toutes les vannes de sortie.

Conseils :

Des condensats peuvent s'échapper de l'unité si le tuyau de drainage est bloqué ou si l'unité fonctionne dans un environnement très humide, un bac de drainage est recommandé comme indiqué sur la figure suivante :

⚠ AVERTISSEMENT



N'obstruez pas le tuyau de drainage de la soupape de sûreté. Si vous ne respectez pas les instructions ci-dessus, vous risquez de provoquer une explosion et des blessures.

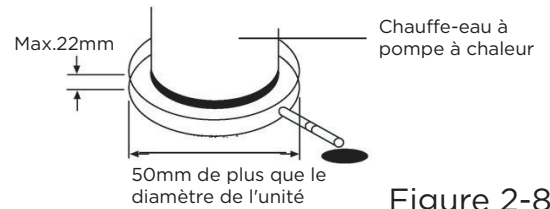
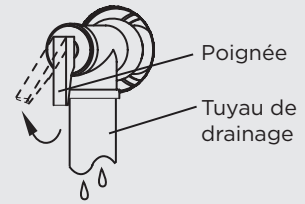

Figure 2-8

⚠ ATTENTION

- En cas d'installation dans un endroit où la température extérieure est inférieure au point de congélation, une isolation doit être prévue pour tous les composants hydrauliques.
- La poignée de la vanne PTR doit être tirée une fois par semestre pour s'assurer qu'il n'y a pas de blocage de la vanne. Attention aux brûlures, attention à l'eau chaude de la vanne.
- Le tuyau de drainage doit être bien isolé afin d'empêcher l'eau à l'intérieur du tuyau de geler par temps froid.



2.4 Raccordement du conduit d'air

2.4.1 Différents modes de raccordement des conduits d'air

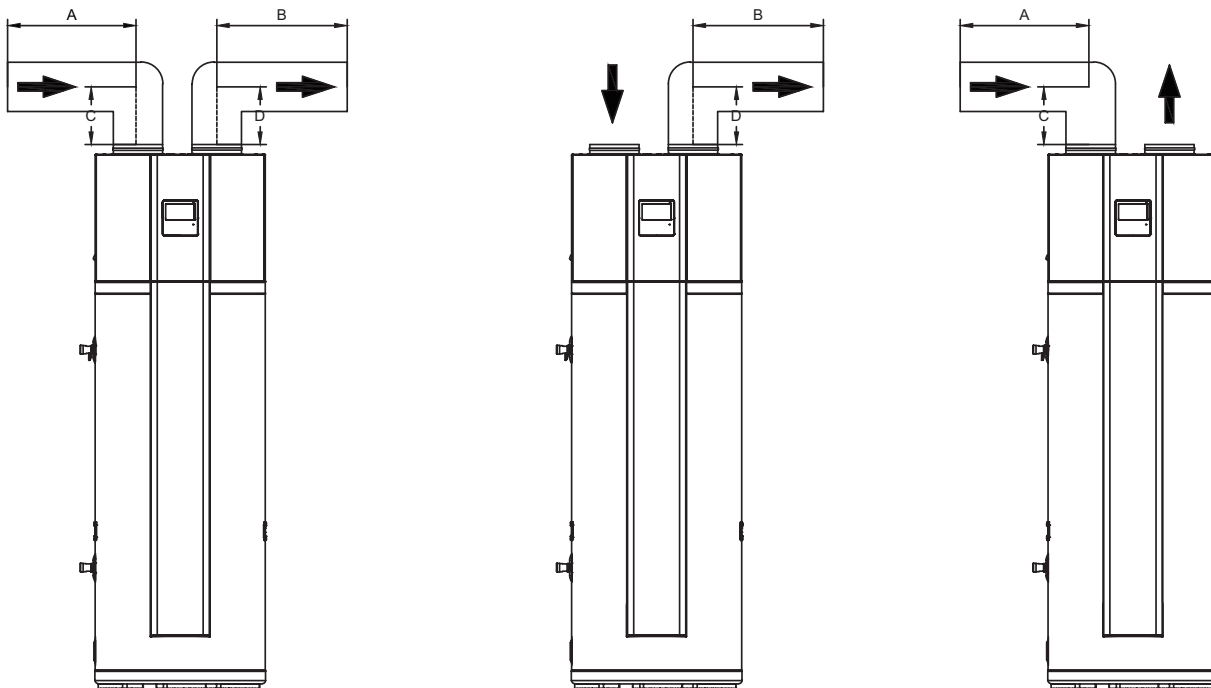

1. Entrée et sortie d'air avec conduits.
($A+B+C+D \leq 5m$)

2. La sortie d'air se raccorde au conduit, l'entrée d'air sans conduit.
($B+D \leq 5m$)

3. L'entrée d'air se raccorde au conduit, la sortie d'air sans conduit.
($A+C \leq 5m$)

Figure 2-9

2.4.2 Description des conduits et longueur maximale

Il est fortement recommandé d'utiliser des conduits rigides (conduits en PEHD par exemple).

Conduit	Conduit rond	Conduit rectangulaire	Autres formes de conduits
Dimension (mm)	Φ160	160×160	Voir les données ci-dessus
Perte de charge en ligne droite (Pa/m)	≤2	≤2	
Longueur de la ligne droite (m)	≤5	≤5	
Perte de charge en courbe (Pa)	≤2	≤2	
Quantité de courbure	≤5	≤5	

REMARQUE

- La résistance du conduit diminue le débit d'air, ce qui entraîne une diminution de la capacité de l'unité.
- Dans le cas d'une unité avec conduit, la pression statique maximale doit être inférieure à 20 Pa. Par exemple, lorsque 5 coudes sont installés, la longueur du conduit ne doit pas dépasser 5m ($20\text{Pa} = 2 \times 5 + 2 \times 5$).
- Pour la sortie d'air de l'unité avec conduit, lorsque l'unité fonctionne, du condensat sera généré autour de l'extérieur du conduit. Veuillez prêter attention au travail de drainage, nous suggérons d'envelopper la couche d'isolation thermique autour de l'extérieur du conduit.

2.4.3 Filtre

Le filtre doit être installé à l'entrée d'air de l'unité. Pour ce qui est de l'unité avec conduit, le filtre doit être placé sur la position de l'entrée du conduit.

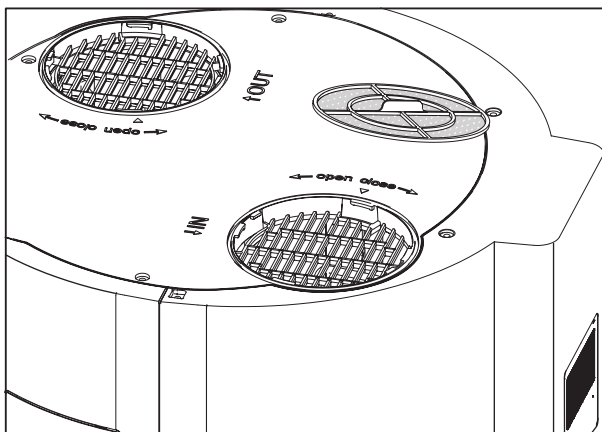

Installation du filtre sans conduit.

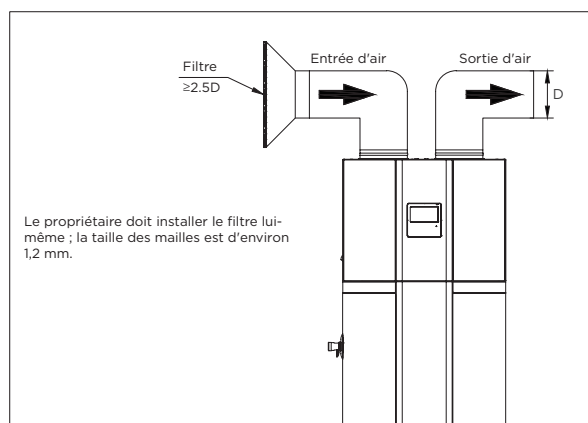

Installation du filtre avec conduit.

Figure 2-10

2.5 Connexion électrique

⚠ ATTENTION

- L'alimentation doit être un circuit indépendant avec une tension nominale.
- Le circuit d'alimentation doit être mis à la terre de manière efficace.
- Le câblage doit être effectué par des techniciens professionnels, conformément aux réglementations nationales en matière de câblage et à ce schéma de circuit.
- Un dispositif de déconnexion sur tous les pôles, avec une distance de séparation d'au moins 3mm sur chaque pôle, et un dispositif à courant résiduel (RCD) dont la valeur nominale supérieure à 10mA (30mA est recommandé) doivent être incorporés dans le câblage fixe conformément à la règle nationale.
- Réglez le protecteur contre les fuites électriques selon les normes techniques électriques pertinentes de l'État.
- Le câble d'alimentation et le câble de signal doivent être disposés proprement et correctement sans interférence mutuelle ni contact avec le tuyau de raccordement ou la vanne.
- Après la connexion des fils, vérifiez à nouveau et assurez-vous que tout est correct avant de mettre sous tension.

2.5.1 Spécifications de l'alimentation électrique

Le modèle de câble d'alimentation recommandé est le H05RN-F.

Vous pouvez choisir le câble d'alimentation en fonction du tableau suivant, et il doit être conforme aux normes électriques locales.

Nom du modèle	KHP-15/185 ACS3
Alimentation	220-240V
Diamètre minimal du câble d'alimentation (mm)	1,5
Câble de terre (mm)	1,5
Interrupteur manuel (A)	30/25
Briseur de criques	30mA ≤ 0,1 seconde

2.5.2 Raccordement du câble d'alimentation

Les étapes de connexion des câbles d'alimentation sont les suivantes :

- 1) Enlevez les deux vis et retirez le couvercle de jonction ;
- 2) Enlevez les deux vis et retirez le couvercle de protection métallique,
- 3) Faites passer le câble d'alimentation par le trou de câble inférieur ;
- 4) Connectez le câble d'alimentation à \oplus , N, L et fixez le câble avec l'attache ci-dessous ;
- 5) Remettez en place le couvercle de protection métallique et le couvercle de la boîte de jonction. Le câble d'alimentation doit passer par le trou gauche réservé sur le couvercle de la boîte de jonction.

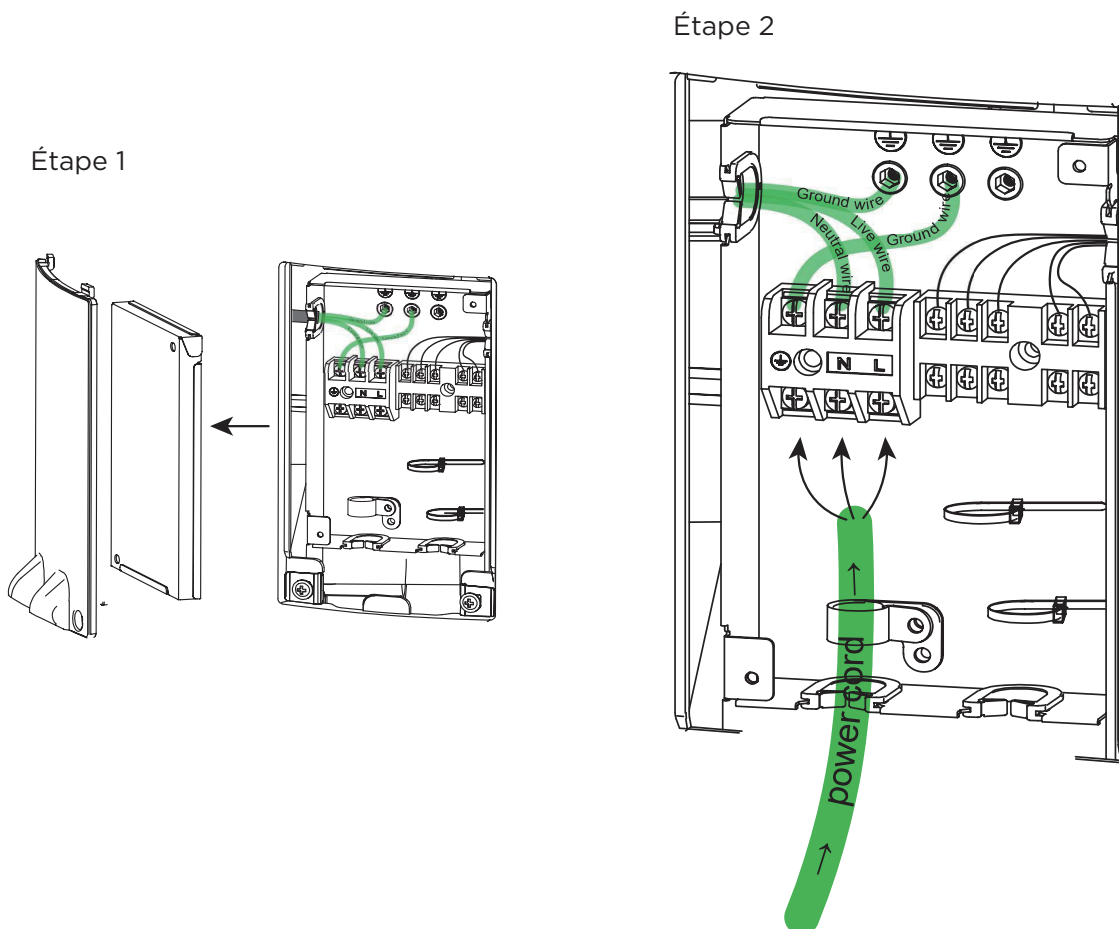

Figure 2-11

⚠ ATTENTION :

Lors du câblage de l'alimentation électrique, veuillez ajouter une gaine isolante supplémentaire à l'endroit sans couche d'isolation en caoutchouc.

⚠ AVERTISSEMENT

L'unité doit être installée avec un disjoncteur de fuite à proximité de l'alimentation électrique et doit être efficacement mis à la terre.

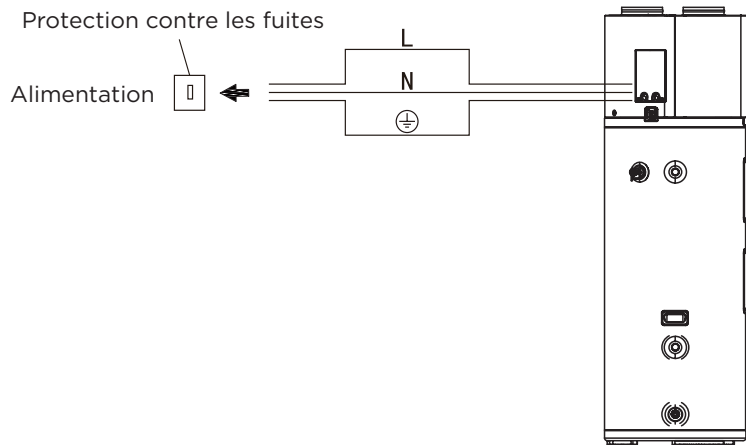

Figure 2-12

2.6 Liste de contrôle de l'installation

2.6.1 Emplacement et Espace

- Le sol doit pouvoir supporter le poids de l'unité remplie d'eau (plus de 276 kg).
- Situé à l'intérieur (comme un sous-sol ou un garage) et en position verticale. Protégé des températures négatives.
- Prévoyez un espace suffisant pour la maintenance et l'entretien.
- Laissez suffisamment d'air pour que la pompe à chaleur puisse fonctionner. La pompe à chaleur du chauffe-eau ne doit pas avoir de flux d'air restreint.

REMARQUE

Pour une efficacité et une facilité d'entretien optimales, les dégagements suivants doivent être respectés : 250 mm en haut, 300 mm à gauche et 100 mm à droite.

- L'unité ne peut être placée dans aucun type de placard ou de petite enceinte.
- L'emplacement du site doit être exempt de tout élément corrosif dans l'atmosphère, comme le soufre, le fluor et le chlore. Ces éléments sont présents dans les aérosols, les détergents, les agents de blanchiment, les solvants de nettoyage, les désodorisants, les décapants pour peinture et vernis, les réfrigérants et de nombreux autres produits commerciaux et domestiques. En outre, un excès de poussière et de peluches peut affecter le fonctionnement de l'unité et nécessiter un nettoyage fréquent.
- La température de l'air d'entrée doit être supérieure à -7°C et inférieure à 43°C. Si la température de l'air d'admission sort de ces limites, les éléments électriques seront activés pour répondre à la demande d'eau chaude et la pompe à chaleur ne fonctionnera pas.

2.6.2 Connexion hydraulique

- La soupape PTR (soupape de sécurité température et pression) doit être correctement installée avec un tuyau de décharge allant vers un drain adéquat et à l'abri du gel.
- Tous les tuyaux doivent être correctement installés et ne présenter aucune fuite d'eau.
- Une vanne de limitation de la température de l'eau ou un mitigeur (recommandé) a été installé.
- Les conduites d'évacuation des condensats doivent être installées de manière à être facilement accessibles.
- La sortie de l'évacuation des condensats doit se trouver dans la position la plus basse de l'unité.
- Un siphon a été raccordé aux tuyauteries de drainage de condensation.

2.6.3 Connexions électriques

- Le chauffe-eau a besoin de 220-240 VAC pour fonctionner correctement.
- La taille du câblage et les connexions sont conformes à tous les codes locaux applicables et aux exigences de ce manuel.
- Le chauffe-eau et l'alimentation électrique doivent être correctement mis à la terre.
- Un fusible de surcharge ou un disjoncteur doit être installé.

2.6.4 Examen après l'installation

- Assurez-vous que les utilisateurs comprennent comment utiliser le module d'interface utilisateur pour régler les différents modes et accéder aux différentes fonctions.
- Assurez-vous que les utilisateurs comprennent l'importance de l'inspection et de l'entretien de routine du bac et des conduites d'évacuation des condensats. Cela permet d'éviter tout blocage de la conduite de drainage et tout débordement du bac de récupération des condensats.
- **IMPORTANT** : Si de l'eau s'échappe de l'enveloppe en plastique, cela signifie que les deux conduites de drainage de la condensation sont peut-être bouchées. Une action immédiate est nécessaire.
- Pour maintenir un fonctionnement optimal, vérifiez, retirez et nettoyez le filtre à air.

3. UTILISATION

3.1 Liste de contrôle avant le fonctionnement d'essai

- Installation correcte du système.
- Raccordement correct de la tuyauterie et du câblage eau/air.
- L'évacuation des condensats se fait en douceur et l'installation de tous les systèmes hydrauliques est correcte.
- Alimentation électrique correcte.
- Pas d'air dans la conduite d'eau et toutes les vannes ouvertes.
- Installation efficace de protections électriques (dispositifs à courant résiduel, RCD).
- Pression d'entrée d'eau suffisante (entre 0,15MPa et 0,7MPa).
- Unité complètement remplie d'eau.

⚠ ATTENTION : Si l'unité a été placée en position horizontale, maintenez-la en position verticale pendant au moins 60 minutes avant la mise en service.

3.2 Démarrage initial

Suivez les étapes ci-dessous pour démarrer l'unité.

1) Remplir le réservoir d'eau avant l'opération

Veillez vous assurer que le réservoir est plein d'eau avant de mettre l'unité sous tension. La méthode de remplissage à l'eau est la suivante :

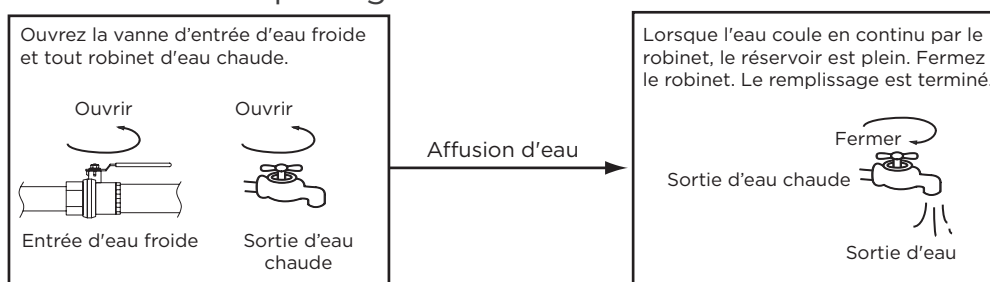
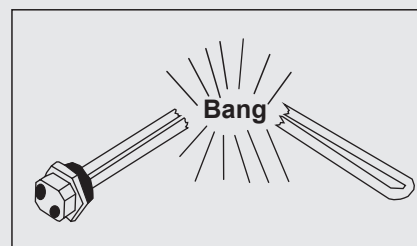

Figure 3-1

le réservoir d'eau lorsque l'unité est réutilisée après avoir été vidée.

⚠ ATTENTION

- Le réservoir d'eau doit être rempli lors de la réutilisation de l'unité après l'avoir vidée.
- Assurez-vous qu'il n'y a pas de fuite d'eau dans le tuyau avant le démarrage.
- Le fonctionnement sans eau dans le réservoir d'eau peut entraîner l'endommagement du chauffage électrique. Le fabricant n'est pas responsable des dommages causés par ce problème.



ATTENTION :

Si l'unité doit être nettoyée, déplacée, arrêtée, etc., le réservoir doit être vidé. La méthode de vidange est la suivante :

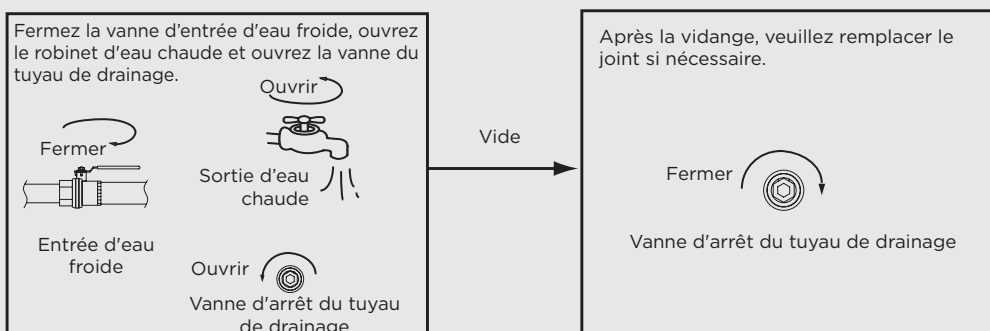

Figure 3-2

ATTENTION : L'eau va s'écouler par la vanne d'arrêt du tuyau de drainage ! Elle peut être chaude ! L'eau doit être évacuée dans le réseau d'égouts !

2) Démarrage

Après la mise sous tension, l'écran s'allume.

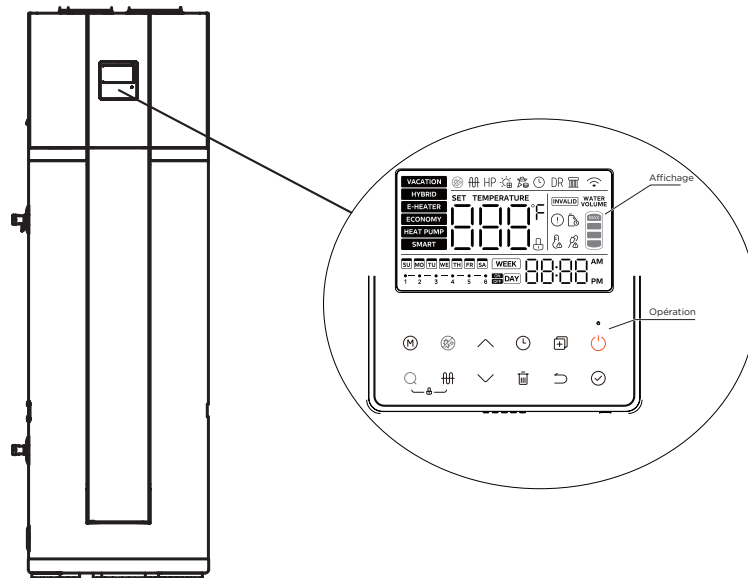

Figure 3-3

- Appuyez sur → l'unité démarre → appuyez sur pour sélectionner la température de consigne (38-70°C) → appuyez sur → L'unité sélectionne automatiquement la source de chaleur et commence à chauffer l'eau jusqu'à la température de consigne.
- **Réglage de la date et de l'heure.**
Dans l'écran principal, appuyez sur pendant 3 secondes pour accéder au réglage du jour de la semaine, appuyez sur pour sélectionner la date, appuyez sur pour accéder au réglage de l'heure, utilisez pour modifier l'heure. Appuyez sur pour terminer le réglage et revenir à l'écran principal.
- Le réglage d'usine donne la priorité au fonctionnement de la pompe à chaleur. Lors de l'installation, il est nécessaire d'effectuer les réglages de sélection du mode de fonctionnement avec le client et de le guider dans l'utilisation de l'équipement.

3.3 A propos du fonctionnement

Figure de la structure du système

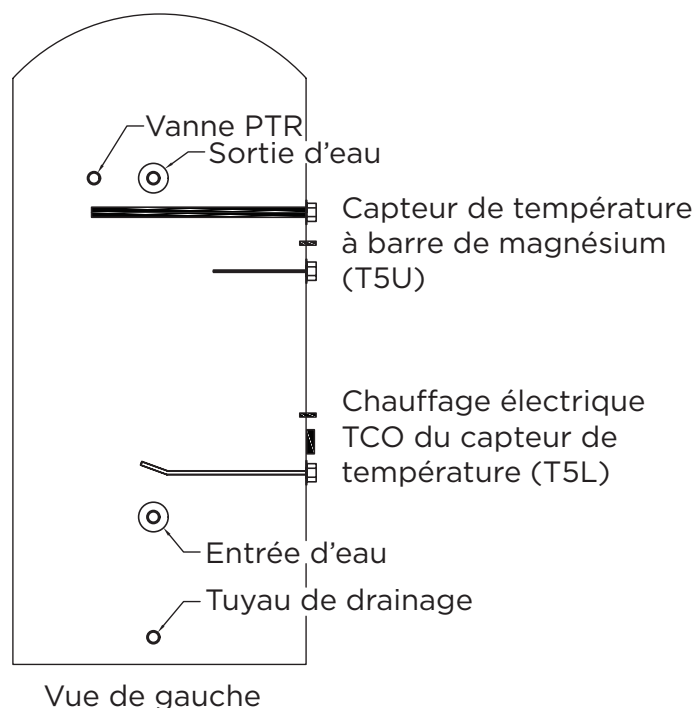

Figure 3-4

Affichage de la température d'eau

La température affichée sur l'écran est le maximum des températures enregistrées par le capteur supérieur et le capteur inférieur. Il est possible qu'une fois que l'écran indique que la température de consigne a été atteinte sur l'un des capteurs, le compresseur continue de fonctionner, parce que la température de l'eau autour de l'autre capteur n'atteint pas la température de consigne.

Plage de température de fonctionnement

- Plage de température de consigne de l'eau : 38°C-70°C
- Plage de température de la pièce d'installation : 0°C-43°C.
- Plage de température de l'air d'admission en fonctionnement de la pompe à chaleur : -7°C~43°C.
- Plage de température de l'air d'admission en fonctionnement du chauffage électrique : -20°C~46°C.

Limites de la température de l'eau :

Température d'entrée de l'air ambiant (T4)	T4 < -7	-7 < T4 < -2	-2 < T4 < 2	2 < T4 < 7	7 < T4 < 35	35 < T4 < 43	43 < T4
Température maximale (Pompe à chaleur)	--	45	55	60	65	60	--
Température maximale (Chauffage électrique)	70						

Changement de source de chaleur

- L'unité dispose de deux types de sources de chaleur : la pompe à chaleur (compresseur) et le chauffage électrique.
- L'unité sélectionnera automatiquement les sources de chaleur pour chauffer l'eau à la température cible.
- La source de chauffage par défaut est la pompe à chaleur. Si la température de l'air d'admission est en dehors de la plage de fonctionnement de la pompe à chaleur, la pompe à chaleur s'arrêtera de fonctionner, l'unité passera automatiquement à l'activation du chauffage électrique, puis si la température de l'air d'admission revient dans la plage de fonctionnement de la pompe à chaleur, elle arrêtera le chauffage électrique et passera automatiquement à nouveau à la pompe à chaleur.
- Si la température de consigne de l'eau est supérieure à la température maximale (pompe à chaleur), pour la température de l'air d'admission existante, l'unité activera d'abord la pompe à chaleur jusqu'à la température maximale (pompe à chaleur), puis arrêtera la pompe à chaleur et activera le chauffage électrique pour chauffer l'eau en continu jusqu'à ce que la température souhaitée soit atteinte.
- Le fonctionnement manuel du chauffage électrique est possible. Si l'on active manuellement le chauffage électrique lorsque la pompe à chaleur fonctionne, le chauffage électrique et la pompe à chaleur fonctionneront ensemble jusqu'à ce que la température de l'eau atteigne la température de consigne. Donc si vous voulez chauffer rapidement, veuillez activer manuellement le chauffage électrique.

REMARQUE

- Le chauffage électrique sera activé une fois pour la progression du chauffage en cours, si vous souhaitez appliquer à nouveau le chauffage électrique, appuyez à nouveau sur la touche ⏏ .
- Si vous n'utilisez que le chauffage électrique, seuls 150 litres d'eau environ seront chauffés. Vous devez donc définir une température cible plus élevée si la température de l'air est en dehors de la plage de fonctionnement de la pompe à chaleur et que seul le chauffage électrique fonctionne.

Dégivrage pendant le chauffage de l'eau

Pendant la période de fonctionnement de la pompe à chaleur, si l'évaporateur givre lorsque la température de l'air est plus basse, le système se dégivre automatiquement pour maintenir des performances efficaces (environ 3 à 10 minutes). Au moment du dégivrage, le moteur du ventilateur s'arrête, mais le compresseur continue de fonctionner.

Temps de chauffe

Les temps de chauffe varient en fonction de la température ambiante. Une température de l'air d'admission plus basse entraîne un temps de chauffage plus long en raison d'une performance efficace plus faible.

Lorsque la température de l'air est inférieure à 2°C, la pompe à chaleur et le chauffage électrique prennent des parts différentes de la capacité de chauffage. En général, plus la température de l'air d'admission est basse, plus la part de la pompe à chaleur est faible et plus la part du chauffage électrique est élevée.

Temps de chauffe (h)

		MODE		
		ÉCONOMIE	HYBRIDE	CHAUFFAGE ÉLECTRIQUE
TEMPÉRATURE DE L'AIR D'ADMISSION (°C)	-7	14,9	4,6	4,6
	0	12,7	5,3	4,4
	2	11,4	5,1	4,2
	7	9,7	9,7	4,0
	15	7,3	7,3	3,5
	20	6,4	6,4	3,3
	25	6,1	6,1	3,2
	30	5,5	5,5	3,0
	32	5,2	5,2	2,9
	35	5,1	5,1	2,9
	40	4,4	4,4	2,7
		Efficacité maximale	Efficacité moyenne	Consommation maximale

A propos de TCO

Le compresseur et le chauffage électrique seront automatiquement coupés ou mis en marche par TCO. Si la température de l'eau est supérieure à 85°C, le TCO coupe automatiquement l'alimentation du compresseur et du chauffage électrique. Après cela, il doit être réinitialisé manuellement.

La réinitialisation de TCO nécessite une personne qualifiée, veuillez contacter le fournisseur ou le service après-vente.



Redémarrage après un arrêt de longue durée

Lorsque l'unité est redémarrée après un arrêt de longue durée (y compris le fonctionnement d'essai), il est normal que l'eau de sortie soit sale. Laissez le robinet ouvert et l'eau sera bientôt propre.

REMARQUE

Lorsque la température d'entrée d'air est inférieure à -7°C, l'efficacité de la pompe à chaleur diminue considérablement et l'unité passe automatiquement en mode chauffage électrique.



Si le système présente des dysfonctionnements

Le code d'erreur « EHHP » et  s'affichent sur l'écran, et la pompe à chaleur s'arrête de fonctionner. L'unité activera automatiquement le chauffage électrique comme source de chaleur de secours, mais le code « EHHP » et  seront affichés jusqu'à ce que l'unité soit éteinte. Voir la section [DÉPANNAGE] pour plus de détails.

Redémarrage automatique

En cas de coupure de courant, l'unité peut mémoriser tous les paramètres de réglage, l'unité reviendra au réglage précédent lorsque le courant sera rétabli.

Verrouillage automatique des boutons

Si aucun bouton n'est actionné pendant 1 minute, le bouton est verrouillé. Appuyez simultanément sur  +  pendant 2 secondes pour déverrouiller les boutons.

Verrouillage automatique de l'écran

Si le bouton n'est pas actionné pendant 60s, l'écran sera verrouillé (éteint) sauf pour le code d'erreur et l'icône d'alarme. Appuyer sur n'importe quel bouton pour déverrouiller l'écran (éclaircissement). Entrez dans le mode ingénierie Chaîne 35 pour activer cette fonction.

3.4 Description du panneau de commande

3.4.1 Explication de l'affichage

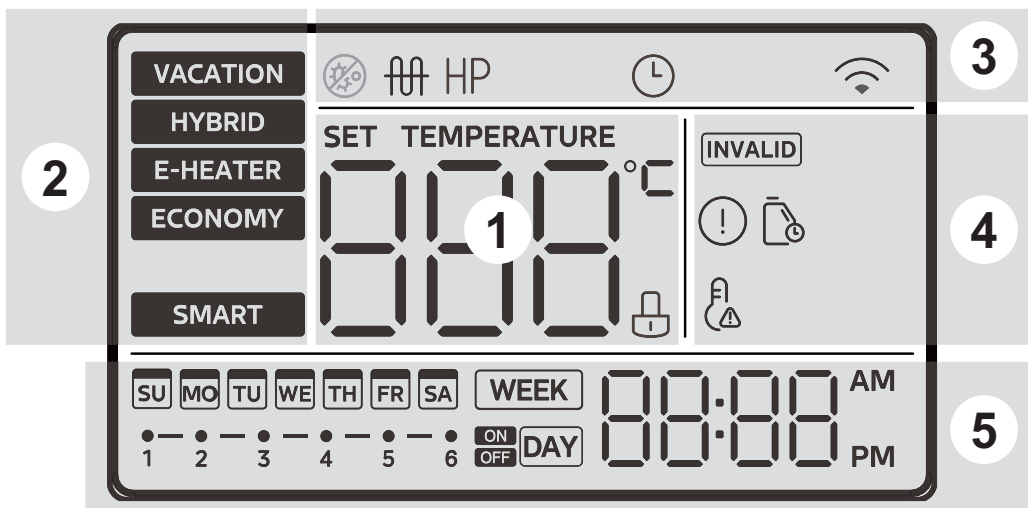

Figure 3-5

Zone	Icône	Description
1 Information		00.00 sera allumé si l'écran est déverrouillé. Il indique la température de l'eau en mode normal ; Il indique la température de réglage lors du processus de réglage ; Il indique les jours de vacances restants en mode vacances ; Il montre les paramètres de réglage/exécution de l'unité, le code d'erreur/de protection lors de l'interrogation.
	SET TEMPERATURE	L'icône s'allume lorsque la température de l'eau est en cours de réglage.
		Sécurité enfants : Si le bouton est verrouillé, l'icône s'allume, sinon elle s'éteint.
2 Mode	VACANCES	MODE VACANCES : Pour le mode vacances sortant, le réservoir d'eau est réglé à 15°C. Maintient la température basse de l'eau du réservoir, préchauffe les conduites d'eau chaude et d'antigel, tout en réduisant le fonctionnement marche/arrêt du réservoir.
	HYBRIDE	MODE HYBRIDE : En mode pompe à chaleur, l'unité détermine s'il faut mettre en marche le chauffage électrique en fonction de l'état actuel (lorsque l'eau ne peut pas atteindre la température de consigne, uniquement avec la pompe à chaleur).
	CHAUFFAGE ÉLECTRIQUE	MODE CHAUFFAGE ÉLECTRIQUE : Fonctionner en mode pompe à chaleur, la pompe à chaleur et le chauffage électrique fonctionnant en même temps.
	ÉCONOMIE	MODE ÉCONOMIE : Il est recommandé d'utiliser ce mode de fonctionnement lorsque c'est possible, car il permet d'économiser de l'énergie. La pompe à chaleur chauffe l'eau jusqu'à sa température maximale avant de mettre en marche le chauffage électrique pour le chauffage, la pompe à chaleur et le chauffage électrique ne seront pas mis en marche en même temps.
	INTELLIGENT	MODE INTELLIGENT Enregistre les habitudes de consommation d'eau chaude des utilisateurs au cours des 7 derniers jours et active le chauffage à l'avance en fonction des heures de pointe de consommation d'eau de l'utilisateur. Toutes les autres heures d'eau chaude non conventionnelles sont en mode veille, sans chauffage (il est recommandé aux utilisateurs de régler ce mode après 7 jours de fonctionnement régulier et normal du chauffe-eau afin d'éviter d'affecter l'utilisation normale du chauffe-eau en n'enregistrant pas les habitudes complètes de l'utilisateur).

Zone	Icône	Description
3 Fonction		Cela s'allume lorsque la machine désinfecte.
		Chauffage électrique : Il s'allume lorsque le chauffage électrique fonctionne, sinon il s'éteint. REMARQUE : Lorsque les conditions de fonctionnement ne sont pas réunies pour activer cette fonction, l'icône correspondante s'allume brièvement puis s'éteint.
	HP	 Icône de la pompe à chaleur : Lorsque la pompe à chaleur fonctionne et produit de l'eau chaude, l'icône s'allume.
		L'icône s'allume lorsque l'horloge est en cours de réglage.
		Sans fil s'allume lorsque le WiFi est connecté ; s'éteindra lorsque le WiFi n'est pas connecté ; clignotera à une fréquence de 2Hz lors du réglage du WiFi.
4 Avertissement		Lorsqu'une touche n'est pas valide, cette icône clignote pendant 3 secondes.
		Erreur : Il s'allume lorsque l'unité est sous protection/erreur.
		Cela clignote pour rappeler à l'utilisateur d'entretenir le réservoir d'eau. Si vous n'avez pas besoin de rappels de maintenance, vous pouvez entrer en mode ingénierie Chaîne 2 pour désactiver cette fonction, ou dans en mode ingénierie Chaîne 4 pour réinitialiser le délai de rappel de maintenance, le délai de rappel de maintenance par défaut étant de 365 jours.
		Alarme de haute température Si la température de l'eau est supérieure à 50°C, il s'allume, sinon il s'éteint.
5 Minuterie		Réglage de l'heure et de l'horloge Il indique l'horloge.
		Réglages de programme Il est possible de définir un programme hebdomadaire ou quotidien. Si aucun programme n'est défini, la partie correspondante de l'écran reste vide. Dans le cas contraire, « WEEK (SEMAINE) » ou « DAY (JOUR) » s'affiche en conséquence. Pendant le réglage, l'icône correspondante (« WEEK (SEMAINE) » ou « DAY (JOUR) ») clignote.

3.4.2 Explication des boutons

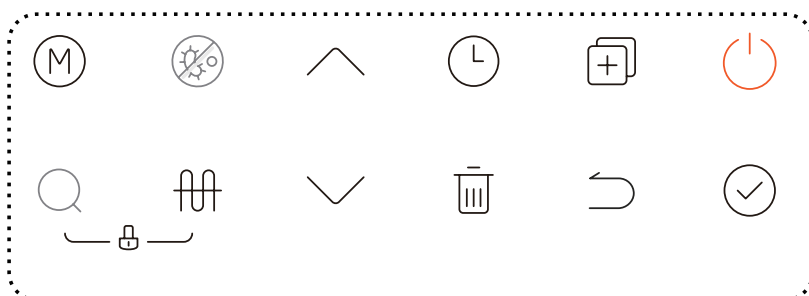



Figure 3-6

REMARQUE :



Toute pression sur le bouton n'est effective que si le bouton et l'écran sont déverrouillés. Lorsque les conditions de fonctionnement ne sont pas réunies pour activer cette fonction, l'icône correspondante sur le contrôleur de fil s'allume brièvement puis s'éteint.

Fonctions de base

1) Fonction Désinfection hebdomadaire

L'unité de désinfection commence immédiatement à chauffer l'eau jusqu'à 70°C pour tuer les bactéries Legionella potentielles dans l'eau du réservoir, l'icône  s'allume sur l'écran d'affichage pendant la désinfection. L'unité arrête la désinfection si la température de l'eau est supérieure à 70°C et éteint l'icône .











2) Fonction Vacances







Appuyez sur  pour sélectionner VACATION (VACANCES), l'unité chauffera alors automatiquement l'eau à 15°C afin d'économiser de l'énergie pendant les jours de vacances. Appuyez sur   pour ajuster les jours de vacances et appuyez sur  pour que le réglage soit effectif.

3) Fonction Arrêt à distance

Les utilisateurs peuvent connecter un commutateur. Si l'interrupteur est fermé, l'unité s'arrête de force. En cas de rupture de l'interrupteur, l'unité peut fonctionner normalement selon les réglages.

Instructions d'utilisation détaillées

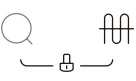
N°	Icône	Description
1		POWER ON/OFF (MISE SOUS / HORS TENSION) Appuyez sur ce bouton pour démarrer/arrêter l'unité.
2	 	UP & DOWN (HAUT & BAS) Si l'écran est déverrouillé, appuyez sur   pour régler la valeur correspondante. Pendant le réglage de la température, de l'heure ou des jours de vacances, appuyez sur la touche pendant plus d'une seconde pour modifier la valeur en continu. Appuyez sur  pour valider le réglage. Lors de l'interrogation, les boutons permettent de passer d'un élément de contrôle à l'autre.
3		MODE (MODE) Appuyez sur ce bouton pour changer de mode HYBRIDE (défaut) → CHAUFFAGE ÉLECTRIQUE → ÉCONOMIE → INTELLIGENT → VACANCES → HYBRIDE
4		Cliquez sur le bouton pour activer la fonction de stérilisation forcée.
5		Si l'écran est déverrouillé, appuyez sur ce bouton pour activer manuellement le CHAUFFAGE ÉLECTRIQUE.
6		TIMER (MINUTERIE) Appuyez sur le bouton TIMER (MINUTERIE) pour sélectionner la minuterie quotidienne/hebdomadaire, et appuyez sur le bouton CONFIRM (CONFIRMER) pour accéder à l'interface de réglage. Réglage de la minuterie journalière : Lors du réglage de la minuterie journalière, il y a un total de 6 périodes, chaque période a une heure de marche/arrêt, un mode et une température de l'eau qui peuvent être réglés (les réglages par défaut : mode économie d'énergie, 60°C). <ul style="list-style-type: none">• Réglez la valeur cible pour la période en cours, et appuyez sur le bouton CONFIRM (CONFIRMER) pour passer au réglage suivant, ou appuyez sur le bouton RETURN (RETOUR) pour revenir au réglage précédent. Après avoir effectué tous les réglages pour toutes les périodes, appuyez à nouveau sur le bouton CONFIRM (CONFIRMER) pour revenir à l'écran principal.• Lors du réglage de l'heure de mise en marche et d'arrêt, vous pouvez rétablir la valeur par défaut (en affichant ---) en appuyant sur le bouton DELETE (SUPPRIMER).• En cas de conflit entre deux périodes, les réglages de la dernière période seront valables et ceux de la première seront annulés et ramenés aux valeurs par défaut.• Si vous réglez à nouveau une valeur après avoir effectué tous les réglages, les réglages effectués après la période d'ajustement seront annulés et les valeurs par défaut seront rétablies.• Vous pouvez entrer le réglage de la minuterie à la fois à l'état de marche et à l'état d'arrêt. Réglage de la minuterie hebdomadaire : La minuterie hebdomadaire a un total de 7 jours, appuyez sur le bouton CONFIRM (CONFIRMER) pour entrer dans le réglage du jour sélectionné. Il peut ensuite être réglé de la même manière qu'une minuterie journalière.

		<ul style="list-style-type: none"> • Pour copier les réglages d'un jour sur d'autres jours : Pendant la sélection du jour, appuyez sur le bouton COPY (COPIER) pour copier les réglages d'un jour de base, puis sélectionnez d'autres jours en appuyant à nouveau sur le bouton COPY (COPIER) (l'état clignote rapidement). Utilisez le bouton CONFIRM (CONFIRMER) pour confirmer l'opération et les réglages seront copiés sur les jours sélectionnés.
7		<p>MODE DE RECHERCHE / D'INTERROGATION</p> <ul style="list-style-type: none"> • Dans l'écran principal, appuyez sur le bouton search (rechercher) et maintenez-le enfoncé pendant 1 seconde pour entrer dans le mode d'interrogation. Utilisez \wedge \vee pour changer de canal de contrôle ponctuel, et la valeur de l'attribut du canal sera affichée, veuillez vous référer au tableau suivant pour plus de détails. • Après 30 secondes de la dernière opération, ou en appuyant sur le bouton return (retour) ou le bouton on/off (marche/arrêt), vous pouvez quitter directement le mode d'interrogation. • Le mode d'interrogation peut être activé à la fois lors de la mise sous tension et de la mise hors tension.
8		<p>MODE DE COPIE / D'INGÉNIERIE</p> <ul style="list-style-type: none"> • Dans l'écran principal, appuyez sur ce bouton et maintenez-le enfoncé pendant 3 secondes pour entrer dans le mode d'ingénierie. Utilisez \wedge \vee pour changer de canal d'inspection et afficher la valeur de l'attribut du canal. Vous pouvez modifier le réglage des paramètres par \wedge \vee, et après avoir effectué le réglage, appuyez sur la touche confirm (confirmer) pour que le réglage soit effectif. Appuyez sur \supset pour revenir à l'écran de sélection des chaînes. <p>⚠ ATTENTION : Il est strictement interdit au client de modifier les paramètres d'autres canaux en mode ingénierie sans autorisation afin d'éviter d'affecter le fonctionnement normal de l'unité ou d'endommager l'unité.</p> <ul style="list-style-type: none"> • Après 30 secondes à compter de la dernière opération, ou en appuyant sur le bouton return (retour) ou le bouton on/off (marche/arrêt), vous pouvez quitter directement le mode d'ingénierie.
9		<p>DELETE (SUPPRIMER)</p> <p>Cette touche est utilisée pour annuler tous les réglages et quitter l'état de réglage. Lorsque la connexion sans fil est état de fonctionnement, appuyez longuement sur le bouton Cancel (Annuler) pendant plus de 8s pour quitter la connexion sans fil.</p>
10		<p>RETURN (RETOUR)</p> <p>Appuyez sur le bouton pour revenir au réglage précédent ou à l'écran principal.</p>
11		<p>CONFIRM (CONFIRMER)</p> <p>Si l'écran et les boutons sont déverrouillés, appuyez sur cette touche pour télécharger les paramètres de réglage après avoir réglé un paramètre.</p>
12		<p>CHILD LOCK (SÉCURITÉ ENFANTS)</p> <ul style="list-style-type: none"> • Dans l'écran principal, appuyez longuement sur la combinaison de touches pendant 2 secondes pour passer à l'état Sécurité enfants ; • Lorsque la Sécurité enfants est activée, appuyez à nouveau sur la combinaison de touches pendant 2 secondes pour désactiver la Sécurité enfants ; • En état verrouillé, une icône \mathbb{B} apparaît à côté de l'affichage de la température de l'eau.
13	 Appuyer pendant 3 secondes	<p>Connexion de la fonction sans fil</p> <ul style="list-style-type: none"> • En la interfaz principal, mantenga pulsado \odot durante 3 segundos para entrar en el modo de red inalámbrica AP. habrá un \mathbb{W} en la esquina superior derecha del controlador de línea. En este momento entre en la APP, seleccione la categoría del calentador de agua por aire, elija el modelo correcto, y Una vez finalizada la conexión, el icono de red inalámbrica estará siempre encendido. icono inalámbrico \mathbb{W} estará siempre encendido; • El emparejamiento inalámbrico puede durar hasta 8 minutos, después de 8 minutos, si el emparejamiento no tiene éxito, el icono inalámbrico se apagará. 8 minutos, si el emparejamiento no tiene éxito, el icono de red inalámbrica se apagará; • Mantenga pulsado \mathbb{W} durante 8 segundos en la interfaz principal para restablecer la función inalámbrica; • Se puede configurar tanto en estado encendido como apagado.

Mode d'interrogation

Appuyez et maintenez enfoncé le bouton SEARCH (RECHERCHER) pendant 1 seconde pour entrer dans le mode d'interrogation, puis les paramètres de fonctionnement du système seront affichés un par un dans l'ordre suivant à chaque fois que vous appuyez sur le bouton UP (HAUT) ou DOWN (BAS), comme indiqué dans le tableau ci-dessous.

N°	Bit bas de l'heure	Bit haut minimal	Bit faible minimal	unité	Description
1	T	S	U	Température	T5U
2	T	S	L	Température	T5L
3	T	S	I	Température	--
4		T	S	Température	Température d'arrêt de la pompe à chaleur
5		T	3	Température	T3
6		T	4	Température	T4
7		T	P	Température	TP
8		T	H	Température	Th
9		o	n		--
10	T	F	r		--
11		T	T	Température	Température de désinfection
12		L	o	Courant	Compresseur et courant de chauffage électrique
13		F	o	Ventilateur	Ventilateur CA Ventilateur CC 0: ARRÊT Vitesse réelle/10 1: BASSE 2: MOYENNE 3: HAUTE
14		E	o	Paramètres de la machine	0-255
15	E	E	r		Ouverture du détendeur électronique
16	E	E	L		Demande d'eau chaude du mécanisme de compression
17	P	U	P		--
18		P	S		--
19		F	T		0: Ventilateur CA 1: Ventilateur CC
20		H	T		1 (Type de contrôle du chauffage électrique)
21		H	P		0 (Type de contrôle du compresseur)
22	F	S	I		--
23	S	I	o		Capacité du réservoir
24	P	4	P		État de la vanne à quatre voies
25		U	U		0
26		U	I	Version	Version du logiciel hôte
27		U	2	Version	Version du logiciel de l'écran LCD
28		U	3	Version	000

29		U	4		0: Un chauffage électrique 1: Deux chauffages électriques
30		U	T		3
31	I	E	r		Dernier code d'erreur
32	2	E	r		Première erreur ou code de protection précédent
33	3	E	r		Deuxième erreur ou code de protection précédent
34	H	H	H		Durée de l'entretien
35	T	L	F		Temps cible
36	E	n	d		Signe de fin

3.5 Utilisez votre appareil avec l'application SmartHome

REMARQUE

- Assurez-vous que votre téléphone mobile est connecté au réseau sans fil domestique, que le signal sans fil de la bande 2.4GHz est activé sur votre routeur sans fil et que vous connaissez le mot de passe du réseau.
- Activez le Bluetooth sur votre téléphone et l'appareil doit également être sous tension.

■ Étape 1 : Télécharger l'application SmartHome

Scannez le code QR ci-dessous pour télécharger l'application SmartHome dans app store ou recherchez-la directement dans Google Play Store ou App Store d'Apple.



Android



IOS

■ Étape 2 : Se connecter

Ouvrez l'application SmartHome. Connectez-vous directement si vous avez déjà un compte SmartHome ou créez un nouveau compte.

Vous pouvez également utiliser une plateforme de connexion tierce.

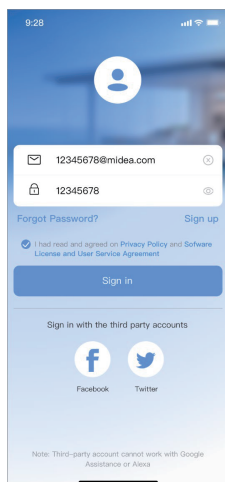

■ Étape 3 : Connexion de l'appareil

1) Tapez "+" sur pour ajouter votre appareil.

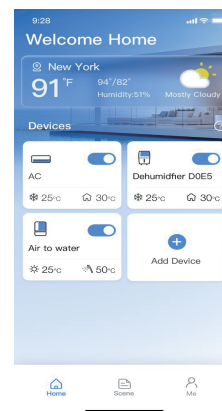

■ Étape 4: Choisissez un chauffe-eau à pompe à chaleur à source d'air.

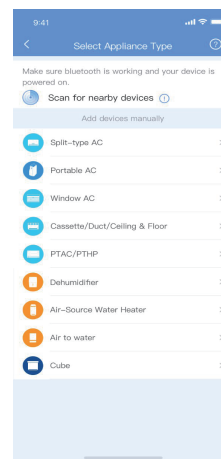

■ Étape 5: Connecté au réseau.

Suivez les instructions de l'application pour établir la connexion sans fil.

Si la connexion réseau échoue, reportez-vous aux conseils d'utilisation de l'application.

Le design de l'interface utilisateur peut différer des exemples en raison des mises à jour de l'application.

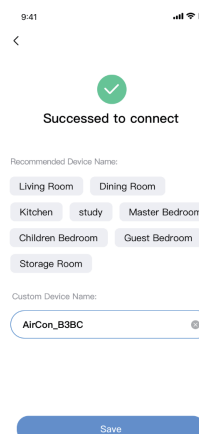

Conformité

Nous déclarons par la présente que ce dispositif est conforme aux dispositions pertinentes de la directive RE 2014/53/UE.

Une copie de la déclaration de conformité complète est jointe (Produits de l'Union Européenne uniquement).

Modèles du module sans fil :

EU-SK110, US-SK110:

L'ID FCC : 2ADQOMDNA23

IC : 12575A-MDNA23

BLE : 2402-2480MHz,

Puissance TX : <10dBm

Wi-Fi : 2400-2483,5MHz,

Puissance TX : <20dBm

Cet appareil est conforme à la partie 15 des règles de la FCC et il contient des émetteurs/récepteurs exempts de licence qui sont conformes au(x) RSS exempts de licence d'Innovation, Science et Développement économique Canada. Le fonctionnement est soumis aux deux conditions suivantes :

(1) Cet appareil ne doit pas causer d'interférences nuisibles ;

(2) Cet appareil doit accepter toutes les interférences, y compris les interférences susceptibles de provoquer un fonctionnement indésirable de l'appareil.

N'utilisez l'appareil que conformément aux instructions fournies.

Les changements ou modifications de cette unité sans approbation claire de la partie responsable pour la conformité pourraient annuler l'autorisation d'utiliser l'équipement de l'utilisateur.

Cet appareil est conforme aux limites d'exposition aux rayonnements de la FCC établies pour un environnement non contrôlé. Afin d'éviter la possibilité de dépasser les limites d'exposition aux radiofréquences de la FCC, la proximité d'un individu de l'antenne ne doit pas être inférieure à 20 cm (8 pouces) en fonctionnement normal.

Au Canada :

CAN ICES-3(B)/NMB-3(B)

Le présent appareil est conforme aux CNR Innovation, Sciences et Développement économique Canada applicables aux appareils radio exempts de licence.

L'exploitation est autorisée aux deux conditions suivantes:

(1) il ne doit pas produire de brouillage et

(2) l'utilisateur du dispositif doit être prêt

à accepter tout brouillage radioélectrique

reçu, même si ce brouillage est susceptible

de compromettre le fonctionnement du

dispositif. Cet émetteur ne doit pas être Co-

placé ou ne fonctionnant en même temps

qu'aucune autre antenne ou émetteur.

Cet équipement devrait être installé et

actionné avec une distance minimum de 20 millimètres entre le radiateur et votre corps.

4. DÉPANNAGE

4.1 Conseils pour éviter les erreurs

Q : Pourquoi le compresseur ne peut pas démarrer immédiatement après le réglage ?

A : L'unité attendra 3 minutes pour équilibrer la pression du système avant de redémarrer le compresseur, c'est une logique d'auto protection de l'unité.

Q : Pourquoi la température affichée sur le panneau d'affichage diminue-t-elle parfois lorsque l'unité fonctionne ?

A : Lorsque la température du réservoir supérieur est beaucoup plus élevée que celle de la partie inférieure, l'eau chaude de la partie supérieure sera mélangée à l'eau froide de la partie inférieure qui s'écoule continuellement de l'eau du robinet d'entrée, ce qui fera baisser la température de la partie supérieure.

Q : Pourquoi la température affichée sur l'écran diminue-t-elle parfois fortement ?

A : Le réservoir étant de type insensible à la pression, en cas de forte demande d'eau chaude, l'eau chaude sera rapidement prélevée dans la partie supérieure du réservoir et l'eau froide sera rapidement prélevée dans la partie inférieure du réservoir. Si la surface de l'eau froide émerge du capteur de température supérieur, la température affichée à l'écran diminuera considérablement.



Q : Pourquoi la température affichée sur l'écran diminue-t-elle parfois considérablement, alors qu'une quantité d'eau chaude continue à sortir ?

A : Le capteur d'eau supérieur étant situé au quart supérieur du réservoir, lorsque la température affichée commence à diminuer, cela signifie qu'il reste encore 1/4 de réservoir d'eau chaude disponible.

Q : Pourquoi l'unité affiche-t-elle parfois « EHLA » sur l'écran ?

A : Lorsque l'unité n'a pas de fonction de chauffage électrique, la pompe à chaleur fonctionne dans une plage d'entrée d'air ambiant comprise entre -7 et 43°C. Si la température d'entrée d'air ambiant est en dehors de cette plage, le système affichera le signal susmentionné pour que l'utilisateur s'en aperçoive.

Q : Pourquoi les boutons sont-ils parfois indisponibles ?

A : Si aucune opération n'est effectuée sur le panneau pendant 60 secondes, l'unité verrouille le panneau et affiche «  ». Pour déverrouiller le panneau, appuyez sur le bouton «  » + «  » pendant 2 secondes.

Q : Pourquoi y a-t-il parfois un écoulement d'eau dans le tuyau de drainage de la soupape de sûreté ?

A : Comme le réservoir peut supporter la pression, lorsque l'eau est chauffée à l'intérieur du réservoir, l'eau se dilate, ce qui augmente la pression à l'intérieur du réservoir. Si la pression dépasse 1,0MPa, la soupape de sûreté s'active pour réduire la pression et l'eau chaude est évacuée en conséquence. Si une goutte d'eau s'écoule continuellement du tuyau de drainage de la soupape de sûreté, c'est anormal, veuillez contacter un personnel qualifié pour la réparation.

4.2 Quelque chose à propos de l'autoprotection de l'unité

- 1) En cas d'autoprotection, le système est arrêté et commence l'auto-vérification, puis redémarre lorsque la protection est résolue.
- 2) En cas d'autoprotection, le voyant clignote et le code d'erreur ① s'affiche sur l'indicateur de température de l'eau. Mais ① et le code d'erreur ne disparaissent pas tant que la protection n'est pas résolue.
Dans le cas suivant, l'autoprotection est éventuelle : L'entrée ou la sortie d'air est bloquée.
- 3) L'évaporateur est recouvert d'une trop grande quantité de poussière ; alimentation électrique incorrecte (dépassant la plage de 220-240V).

4.3 En cas d'erreur

- 1) En cas d'erreurs normales, l'unité passe automatiquement en mode chauffage électrique pour l'approvisionnement en eau chaude sanitaire, veuillez contacter le personnel qualifié pour la réparation.
- 2) En cas d'une erreur grave, l'unité ne démarre pas, veuillez contacter un personnel qualifié pour le réparer.

4.4 Dépistage des phénomènes d'erreur

Phénomènes d'erreur	Raisons possibles	Solutions
L'eau froide a été soutirée et l'écran d'affichage a été éteint	<ol style="list-style-type: none">1. Mauvaise connexion entre la fiche et la prise d'alimentation ;2. Réglage de la température de l'eau trop basse ;3. Le capteur de température est cassé ; la carte à circuit imprimé de l'indicateur est cassée.	<ol style="list-style-type: none">1. Branchez-le ;2. Réglez une température plus élevée ;3. Contactez le centre de service.
Il n'y a pas de prélèvement d'eau chaude	<ol style="list-style-type: none">1. L'approvisionnement public en eau a cessé ;2. Pression d'entrée d'eau froide trop faible (<0,15 MPa) ;3. La vanne d'entrée d'eau froide est fermée.	<ol style="list-style-type: none">1. En attendant que l'approvisionnement public en eau soit rétabli ;2. En attendant que la pression de l'eau d'entrée augmente ;3. Ouvrez la vanne d'entrée d'eau.
Fuite d'eau	Les joints des canalisations hydrauliques ne sont pas bien étanches.	Vérifiez et rescellez tous les joints.

4.5 Tableau de dépannage des codes d'erreur

Affichage	Description du dysfonctionnement	Mesures correctives
EH0b	Erreur de communication entre le réservoir et l'écran LCD.	Peut-être que la connexion entre l'écran LCD et le circuit imprimé s'est relâchée ou que la carte à circuit imprimé a été cassée.
EH00	Les paramètres de fonctionnement de la machine sont anormaux.	Contactez une personne qualifiée pour réparer l'unité.
EH03	Défaut du ventilateur CC.	Peut-être que la connexion entre le ventilateur et la carte à circuit imprimé s'est relâchée ou que le ventilateur a été cassé. Contactez une personne qualifiée pour réparer l'unité.
PH15	Erreur de fuite électrique. Si le circuit d'induction de courant de la carte à circuit imprimé vérifie la différence de courant entre L,N >14mA, le système le considère comme une « erreur de fuite électrique ».	Peut-être que certains fils ont été cassés ou que la connexion des fils est mauvaise. Contactez une personne qualifiée pour réparer l'unité.
EC54	Erreur TP du capteur de température de décharge du compresseur.	Peut-être que la connexion entre le capteur et la carte à circuit imprimé s'est relâchée ou que le capteur a été cassé. Contactez une personne qualifiée pour réparer l'unité.
EH5H	Erreur TH du capteur de température d'aspiration du compresseur.	Peut-être que la connexion entre le capteur et la carte à circuit imprimé s'est relâchée ou que le capteur a été cassé. Contactez une personne qualifiée pour réparer l'unité.
EC53	Erreur T4 du capteur de température ambiante.	Peut-être que la connexion entre le capteur et la carte à circuit imprimé s'est relâchée ou que le capteur a été cassé. Contactez une personne qualifiée pour réparer l'unité.
EC52	Erreur T3 du capteur de température d'évaporateur.	Peut-être que la connexion entre le capteur et la carte à circuit imprimé s'est relâchée ou que le capteur a été cassé. Contactez une personne qualifiée pour réparer l'unité.
EH5L	Erreur du capteur T5L (capteur de température inférieure de l'eau)	Peut-être que la connexion entre le capteur et la carte à circuit imprimé s'est relâchée ou que le capteur a été cassé. Contactez une personne qualifiée pour réparer l'unité.
EH5U	Erreur du capteur T5U (capteur de température supérieure de l'eau)	Peut-être que la connexion entre le capteur et la carte à circuit imprimé s'est relâchée ou que le capteur a été cassé. Contactez une personne qualifiée pour réparer l'unité.
EHLA	Lorsque la température ambiante T4 est en dehors de la plage de fonctionnement du compresseur, ce dernier s'arrête et EHLA s'affiche jusqu'à ce que T4 revienne dans la plage normale. Ne fonctionne que sur les unités sans chauffage électrique. Les appareils dotés d'un chauffage électrique n'afficheront jamais « EHLA ».	C'est normal, et il n'est pas nécessaire de le réparer.
EH5d	Erreur de circuit ouvert du chauffage électrique	Peut-être que le chauffage électrique a été cassé ou que la connexion des fils est mauvaise après la réparation.
EHHP	Défaut du système de pompe à chaleur. Lorsque PH20, PH21, PC30, PC06 une protection quelconque apparaît 3 fois ou que la protection dure 1 heure.	Le compresseur fonctionne anormalement. Contactez une personne qualifiée pour réparer l'unité.
PHdH	Protection contre les brûlures sèches.	S'assurer qu'il y a de l'eau dans le réservoir d'eau avant de chauffer.
PH20	Protection contre l'arrêt anormal du compresseur. La température de refoulement n'est pas aussi élevée que la température de l'évaporateur après le fonctionnement du compresseur pendant un certain temps.	Peut-être à cause d'un compresseur cassé ou d'une mauvaise connexion entre la carte à circuit imprimé et le compresseur. Contactez une personne qualifiée pour réparer l'unité.
PH21	Le courant de service du compresseur est trop important.	Peut-être à cause d'un compresseur cassé, d'un système bloqué, de la présence d'air, d'eau ou de plus de réfrigérant dans le système (après réparation), d'un mauvais fonctionnement du capteur de température de l'eau, etc. Contactez une personne qualifiée pour réparer l'unité.
PH24	Protection contre le gel. T5L < 4°C et T4 < 7°C	La température de l'eau froide est trop basse, ce qui affecte le réservoir d'eau. Le chauffage électrique fonctionne.
PC30	Protection contre la haute pression du système ≥ 3,0MPa actif ; ≤ 2,4Mpa inactif	Peut-être à cause d'un blocage du système, de la présence d'air ou d'eau ou de plus de réfrigérant dans le système (après réparation), d'un mauvais fonctionnement du capteur de température de l'eau, etc. Contactez une personne qualifiée pour réparer l'unité.
PC06	Protection TP élevée. Tp > 110°C, protection active Tp < 90°C, protection inactive	Cela peut être dû à un blocage du système, à la présence d'air ou d'eau ou à une diminution du réfrigérant (fuite) dans le système (après réparation), à un dysfonctionnement du capteur de température de l'eau, etc. Contactez une personne qualifiée pour réparer l'unité.
PH9b	Protection contre la surchauffe. La température actuelle de l'eau dépasse la température cible de plus de 5°C.	Le capteur de température de l'eau est défectueux ou la température actuelle de l'eau est trop élevée. En cas de brûlures, contacter une personne qualifiée pour vérifier.
PH91	Protection T3 faible.	Si le défaut persiste, contactez une personne qualifiée pour réparer l'unité.

5. MAINTENANCE

⚠ ATTENTION

Avant tout nettoyage ou entretien, mettez toujours votre système de chauffe-eau à pompe à air à l'arrêt et débranchez son alimentation électrique.

- Vérifiez régulièrement la connexion entre la fiche et la prise d'alimentation et le câblage de mise à la terre ;
- Il est recommandé de régler une température plus basse si le volume d'eau de sortie est suffisant, afin de réduire le dégagement de chaleur, d'éviter l'entartrage et d'économiser de l'énergie.
- Si le système doit être arrêté pendant une longue période, procédez comme suit pour éviter le gel du réservoir intérieur et l'endommagement du chauffage électrique :
 - Coupez l'alimentation électrique ;
 - Libérez toute l'eau du réservoir et de la canalisation et fermez toutes les vannes ;
 - Vérifiez régulièrement les composants internes.
- Nettoyez le filtre à air tous les mois en cas d'inefficacité de la performance du chauffage. En ce qui concerne le filtre placé directement à l'entrée d'air (c'est-à-dire dans l'entrée d'air sans connexion avec le conduit) :
 - Dévissez le connecteur du conduit d'air dans le sens inverse des aiguilles d'une montre.
 - Retirez le filtre et nettoyez-le complètement ;
 - Remontez-le sur l'unité.

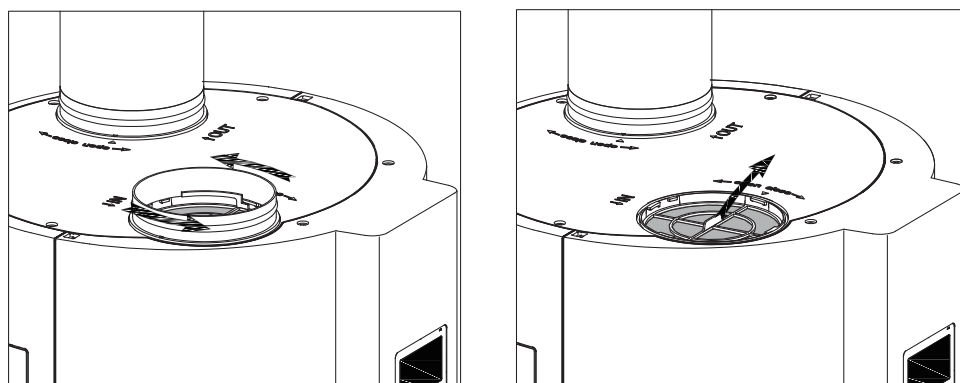
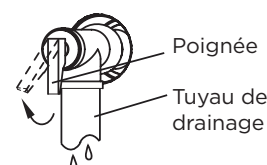

Figure 5-1

- Faites fonctionner et vérifiez la vanne PTR tous les 6 mois pour éviter qu'elle ne se bloque.



⚠ ATTENTION :

Les opérations de maintenance suivantes doivent être effectuées par des personnes qualifiées. Veuillez contacter le fournisseur ou le service après-vente.

- Il est recommandé de nettoyer le chauffage électrique tous les 6 mois pour maintenir une performance efficace.
- Vérifiez la barre de magnésium tous les 6 mois et remplacez-la si elle est usée.
- Veuillez contacter le service après-vente technique professionnel si la batterie doit être remplacée

Tableau de maintenance régulière recommandée

Item de vérification	Contenu de vérification	Fréquence de vérification	Action
1	Filtre à air (entrée)	Tous les mois	Nettoyer le filtre
2	Chauffage électrique	Tous les 6 mois	Nettoyer le chauffage électrique
3	Barre de magnésium	Tous les 6 mois	Remplacer la barre usée
4	Vanne PTR	Tous les 6 mois	Vérifier qu'il n'y a pas d'obstruction

Pour plus de détails, veuillez contacter le fournisseur ou le service après-vente.

ÉLIMINATION ET RECYCLAGE

Instructions importantes pour l'environnement (Directives européennes d'élimination des déchets)

Conformité avec la directive WEEE et élimination du produit usagé : Ce produit est conforme à la directive européenne WEEE (2012/19/EU). Ce produit porte un symbole de classification pour les déchets d'équipements électriques et électroniques (WEEE).

Ce symbole indique que ce produit ne doit pas être éliminé avec les autres déchets ménagers à la fin de sa vie utile. L'appareil usagé doit être remis au point de collecte officiel pour le recyclage des appareils électriques et électroniques. Pour trouver ces systèmes de collecte, veuillez contacter les autorités locales ou le détaillant où le produit a été acheté. Chaque ménage joue un rôle important dans la récupération et le recyclage des vieux appareils. L'élimination appropriée des appareils usagés permet de prévenir les conséquences négatives potentielles pour l'environnement et la santé humaine.



⚠ AVERTISSEMENT

- La batterie doit être mise au rebut de manière appropriée. Ne pas court-circuiter ou jeter au feu.
- Gardez les piles hors de portée des enfants.
- Attention à l'ingestion.
- Les piles non rechargeables ne doivent pas être rechargées.
- Les piles épuisées doivent être retirées du produit.
- Jetez les piles usagées dans les conteneurs spéciaux que vous trouverez dans les points de vente.
- Veuillez contacter le fournisseur ou le service après-vente s'il s'agit du remplacement de la batterie.

MD23IU-002AW (R290)

16125300A15987



Kaysun
by frigicoll

Bureau Central
Blasco de Garay, 4-6
08960 Sant Just Desvern
Barcelone
Tel: +34 93 480 33 22
<http://www.frigicoll.es>
<http://www.kaysun.es>

Frigicoll France SARL
Parc Silic-Immeuble Panama
45 rue de Villeneuve
94150 Rungis
Tél. +33 9 80 80 15 14
<http://www.frigicoll.es/fr>
<http://www.kaysun.es/fr>